

# x2

Надежность в толщине /  
Lo spessore delle performance /  
The performance thickness /

 ITALON

The logo consists of the characters 'x' and '2' in a bold, sans-serif font. The '2' is stylized with a curved top that loops back towards the 'x'.

Надежность в толщине /  
Lo spessore delle performance /  
The performance thickness /

The logo features a square icon with a stylized 'I' and 'O' inside, followed by the word 'ITALON' in a bold, uppercase, sans-serif font.

---

<b>Italon. Итальянский стиль, опыт международной компании /</b> Italon. Stile italiano, gruppo internazionale / Italon. Italian style, international group /	6
<b>Керамогранит. Уникальный материал /</b> Ceramica. Il valore di un materiale unico / Ceramic. The value of a unique material /	8
<b>Экологичность. Бережное отношение к окружающей среде /</b> Sostenibilità. Essere green, per davvero / Sustainability. Being truly green /	10
<b>2CM. Надежность в толщине /</b> 2CM. Lo spessore delle performance / 2CM. The performance thickness /	14
<b>6 Неоспоримых преимуществ X2 /</b> 6 Vantaggi concreti / 6 Concrete advantages /	16
<b>Дизайн. Проектные решения в едином стиле /</b> Design. Il bello di un progetto coordinato in Gres / Design. A coordinated stoneware project /	18
<b>Идеи и решения /</b> Idee e applicazioni / Ideas and applications /	20
<b>Гамма продукции /</b> Gamma prodotti / Product range /	56
<b>Способы укладки /</b> Tipologie di posa / Laying options /	98
<b>Специальные изделия /</b> Pezzi speciali / Trim pieces /	126
<b>Техническая информация /</b> Informazioni tecniche / Technical information /	142

---

Зона Бассейна / 22  
 Piscina /  
 Pool area /



Жилые пространства / 32  
 Residenziale /  
 Residential /



Эксплуатируемые кровли / 42  
 Rooftop /  
 Rooftop /



Входные Группы / 48  
 Centri commerciali /  
 Shopping centres /



Авангард Пьюр X2 / 58  
 Avantgarde Pure X2 /

Авангард Сильвер X2 / 60  
 Avantgarde Silver X2 /

Авангард Блэк X2 / 62  
 Avantgarde Black X2 /

Нордика Айс X2 / 64  
 Nordica Ice X2 /

Нордика Роуп X2 / 66  
 Nordica Rope X2 /

Нордика Сильвер X2 / 68  
 Nordica Silver X2 /

Дискавер Грэй X2 / 70  
 Discover Grey X2 /

Дискавер Фумэ X2 / 72  
 Discover Fume X2 /

Шарм Делюкс Грिджи Оробико X2 / 74  
 Charme Deluxe Grigio Orobico X2 /

Скайфолл Грिджи Альпино X2 / 75  
 Skyfall Grigio Alpino X2

Миллениум Сильвер X2 / 76  
 Millennium Silver X2

Миллениум Блэк X2 / 78  
 Millennium Black X2

Рум Блэк Стоун X2 / 80  
 Room Black Stone X2

Скайлайн Клауд X2 / 81  
 Skyline Cloud X2

Эверстоун Дезерт X2 / 82  
 Everstone Desert X2

Клаймб Айс X2 / 83  
 Climb Ice X2

Клаймб Роуп X2 / 84  
 Climb Rope X2

Клаймб Рок X2 / 85  
 Climb Rock X2

Материя Магнезио X2 / 86  
 Materia Magnesio X2

Материя Титанио X2 / 88  
 Materia Titanio X2

Контемпора Пур X2 / 90  
 Contemporara Pure X2

Контемпора Карбон X2 / 91  
 Contemporara Carbon X2

Нл-Вуд Олив X2 / 92  
 NL-Wood Olive X2

Нл-Вуд Пэппер X2 / 93  
 NL-Wood Pepper X2

Манетик Минерал Уайт X2 / 94  
 Magnetique Mineral White X2

Манетик Петрол Дарк X2 / 95  
 Magnetique Petrol Dark X2

Дистрикт Сэнд X2 / 96  
 District Sand X2

Дистрикт Эмеральд X2 / 97  
 District Emerald X2

Укладка на стяжку / 100  
 Posa su massetto /  
 Installation on sub-floor /



Укладка на опоры / 108  
 Posa sopraelevata /  
 Raised installation /



Вентилируемые фасады / 116  
 Facciata ventilata /  
 Ventilated facade /



Укладка на траву / 122  
 Posa su erba /  
 Installation on grass /



Укладка на гравий / 124  
 Posa su ghiaia /  
 Installation on gravel /



Специальные изделия для экстерьера / 128  
 Pezzi speciali outdoor /  
 Outdoor trim pieces /



Специальные изделия для бассейнов / 134  
 Pezzi speciali piscine /  
 Swimming pool trim pieces /





# ITALON. ИТАЛЬЯНСКИЙ СТИЛЬ, ОПЫТ МЕЖДУНАРОДНОЙ КОМПАНИИ.

ITALON. STILE ITALIANO,  
GRUPPO INTERNAZIONALE.  
ITALON. ITALIAN STYLE,  
INTERNATIONAL GROUP.

**Italon – часть итальянского холдинга Gruppo Concorde – мирового лидера в сфере керамики. Это гарантия стабильности, технологических инноваций и высокого качества.**

**Основанный в 2007 году, чтобы принести в Россию и страны СНГ итальянский стиль и производственные ноу-хау, Italon за годы своего существования стал надежным партнером для архитекторов, дизайнеров, дистрибьюторов и специалистов в области строительства. Сейчас Italon – это один из самых признанных брендов российской керамики.**

Italon è un marchio del Gruppo Concorde, leader mondiale nel settore della ceramica: garanzia di solidità, innovazione tecnologica ed eccellenza. Nato per portare lo stile e il know-how italiano del gres porcellanato in Russia e nella C.S.I. oggi Italon è un partner di riferimento per architetti, progettisti, distributori e professionisti edili di tutta la regione. Uno dei brand più riconosciuti della ceramica russa.

Italon is a member of Gruppo Concorde, a world leader in ceramics: a guarantee of solidity, technological innovation and excellence. Established to bring Italian style and know-how in porcelain stoneware to Russia and the C.I.S. countries, Italon is now a key partner for architects, designers, distributors and construction professionals throughout the region. It is one of the best-known ceramic brands in Russia.



# КЕРАМОГРАНИТ. УНИКАЛЬНЫЙ МАТЕРИАЛ. CERAMICA. IL VALORE DI UN MATERIALE UNICO. CERAMIC. THE VALUE OF A UNIQUE MATERIAL.

Керамогранит – прочный и надежный материал. Благодаря своим уникальным характеристикам он не деформируется, не горит, выдерживает агрессивное химическое воздействие. Керамогранит легок в монтаже и очистке. Это гипоаллергенный, морозостойкий материал, который не выделяет вредные вещества и не вредит здоровью. Но самое главное – керамогранит не просто красив и долговечен, но и экологичен. Натуральные компоненты, из которых он изготовлен, могут быть полностью переработаны.

La ceramica è un materiale forte, sicuro, indeformabile, in grado di resistere al gelo, al calore e ai detersivi chimici più aggressivi. Posare la ceramica è facile, pulirla è semplicissimo e in più è inodore e anallergica. Una bellezza eterna per gli spazi dell'abitare e amica dell'ambiente in quanto materia prima naturale totalmente riciclabile.

Ceramic is a strong, safe, non-distorting material resistant to the frost, heat and even to the most aggressive chemical cleaning products. Ceramic is easy to lay and clean, and it's odourless and hypoallergic. It is not just beautiful but also eco-friendly as well as it is made from natural and fully recyclable materials.



# ЭКОЛОГИЧНОСТЬ. БЕРЕЖНОЕ ОТНОШЕНИЕ К ОКРУЖАЮЩЕЙ СРЕДЕ. SOSTENIBILITÀ. ESSERE GREEN, PER DAVVERO. SUSTAINABILITY. BEING TRULY GREEN.

**Строительная отрасль оказывает серьезное воздействие на окружающую среду. Осознавая это, Italon с огромным вниманием относится к вопросу экологии. В процессе производства керамогранита предусмотрено вторичное использование отработанной воды и необожжённых керамических отходов, что позволяет существенно уменьшить воздействие на окружающую среду.**

Il settore delle costruzioni ha un enorme impatto sulle risorse del pianeta. Con questa consapevolezza Italon ha avviato una produzione sostenibile che recupera le acque reflue e riduce l'estrazione di materie prime grazie agli scarti crudi.

The construction industry has an enormous impact on the planet's resources. Aware of this, Italon has undertaken a sustainable form of production reclaiming waste water and reducing extraction of raw materials by recycling raw scrap.





The logo consists of the letters 'X' and '2' in a bold, white, sans-serif font. The 'X' is positioned to the left of the '2', and they are both centered vertically. The '2' has a slight curve at the top right.

## 2CM. НАДЕЖНОСТЬ В ТОЛЩИНЕ.

2CM. LO SPESSORE  
DELLE PERFORMANCE.  
2CM. THE PERFORMANCE  
THICKNESS.

**X2 – это первый керамогранит российского производства толщиной 20 мм. Лучшие технические возможности, чем у стандартной плитки 6-10 мм, разработаны специально для проектов, где от покрытий требуются повышенные эксплуатационные качества. X2 станет безупречным решением для применения в парках, садах, бассейнах, на террасах, парковках, площадках вокруг жилых комплексов и торговых центров. Керамогранит X2 на 100% изготовлен из натурального сырья, а двойная толщина повышает устойчивость материалов к ударам, перепадам температур и воздействиям химических веществ.**

X2 è il primo marchio di produzione in Russia di superfici in gres porcellanato con spessore di 2cm. Uno spessore - molto superiore ai 6/10mm delle piastrelle standard - specifico per le zone che richiedono elevate proprietà tecniche, come parchi, giardini, terrazze, cortili, piscine, centri residenziali e commerciali. Il doppio dello spessore per moltiplicare la resistenza ad urti, sbalzi termici e attacchi chimici, attraverso materie prime 100% naturali.

X2 is the first Russian-made brand of 2 cm thickness porcelain stoneware. A greater thickness than standard 6/10mm is specifically designed for areas that require high technical features such as parks, gardens, terraces, courtyards, swimming pools, residential and commercial areas. A double thickness enhances resistance to strikes, temperature differences and aggressive chemicals. And also, X2 is made from 100% natural materials.

# 6 НЕОСПОРИМЫХ ПРЕИМУЩЕСТВ X2. 6 VANTAGGI CONCRETI. 6 CONCRETE ADVANTAGES.

## МОРОЗОСТОЙКОСТЬ

При условии соблюдения важных правил во время укладки, X2 обладает превосходной морозостойкостью и устойчивостью к перепадам температуры.

## ПРЕВОСХОДНЫЕ МЕХАНИЧЕСКИЕ ХАРАКТЕРИСТИКИ

X2 имеет предел прочности на разрыв, который в 7,6 раз превышает требования стандарта.

## ПРОТИВОСКОЛЬЗЯЩАЯ ПОВЕРХНОСТЬ ГРИП

X2 соответствует высоким требованиям стандартов безопасности, в том числе благодаря специальной противоскользкой поверхности грип.

## ПРАКТИЧНОСТЬ И ПРОСТОТА В ОЧИСТКЕ

X2 разработан таким образом, что он прост в очистке и не требует сложного ухода.

## ДОЛГОВЕЧНОСТЬ

X2 имеет долгий срок службы и на всём его протяжении сохраняет высокий уровень эксплуатационных и эстетических качеств, поскольку не подвержен выгоранию, выцветанию и деформации.

## ШИРОКИЙ АССОРТИМЕНТ

X2 дополнен широкой гаммой специальных изделий для оформления общественных и жилых пространств, бассейнов и зелёных зон.

## RESISTENTE AL GELO

X2, con le dovute accortezze di posa, è resistente al gelo e agli sbalzi termici.

## ALTA RESISTENZA MECCANICA

X2 ha una resistenza allo sforzo di rottura superiore di 7,6 volte alla certificazione richiesta.

## GRIP ANTISCIVOLO

X2 garantisce alti standard di sicurezza anche grazie a uno speciale trattamento grip antiscivolo.

## SEMPLICE DA PULIRE

X2 richiede poca manutenzione, pensato per ottenere risultati ottimali di pulizia con semplicità.

## EXTRA LONGEVITÀ

X2 ha una durata superiore sia a livello di performance che di estetica in quanto non soggetto ad alterazioni cromatiche.

## SET COMPLETO

X2 include una serie di pezzi speciali dedicati alle esigenze di spazi pubblici e residenziali, piscine e aree verdi.

## FROST RESISTANT

X2, if installed correctly, is resistant to frost and temperature fluctuations.

## HIGH MECHANICAL RESISTANCE

X2 has a breaking strength that is 7.6 times higher than the required certification.

## ANTI-SLIP GRIP

X2 guarantees a high level of safety, also thanks to a special anti-slip grip treatment.

## EASY TO CLEAN

X2 requires little maintenance, designed for easy cleaning.

## EXTRA DURABLE

X2 is more durable in terms of both performance and aesthetics as it is not subject to discolouration.

## COMPLETE SET

X2 includes a range of trim pieces designed for public and residential spaces, swimming pools and green areas.



# ДИЗАЙН. ПРОЕКТНЫЕ РЕШЕНИЯ В ЕДИНОМ СТИЛЕ.

DESIGN. IL BELLO  
DI UN PROGETTO  
COORDINATO IN GRES.  
DESIGN. A COORDINATED  
STONEWARE PROJECT.

**Интерьеры, экстерьеры, зеленые зоны – X2 гарантирует единство стиля любого пространства и становится идеальным решением для оформления общественных и частных территорий благодаря широкой гамме плитки и специальных изделий. X2 – это безупречный союз технических характеристик и эстетики, которыми отличается вся продукция Italon.**

Dall'indoor all'outdoor fino al gardening, X2 è la soluzione ceramica ideale per spazi pubblici e residenziali, grazie a pavimenti, rivestimenti e una serie di pezzi speciali che garantiscono un progetto coordinato al 100%. Su ogni superficie, la sintesi perfetta tra performance tecniche e qualità estetica del gres porcellanato made in Italon.

From indoors to outdoors to gardens, X2 is the ideal solution for public and residential spaces; its floors, walls and a series of trim tiles guarantee that projects are 100% coordinated. The perfect synthesis between technical performance and aesthetic quality of made in Italon porcelain stoneware for every surface.

**ИДЕИ И РЕШЕНИЯ.**  
IDEE E APPLICAZIONI.  
IDEAS AND APPLICATIONS.

**ЗОНА БАССЕЙНА /** 22  
PISCINA /  
POOL AREA /

**ЖИЛЫЕ ПРОСТРАНСТВА /** 32  
RESIDENZIALE /  
RESIDENTIAL /

**ЭКСПЛУАТИРУЕМЫЕ КРОВЛИ /** 42  
ROOFTOP /  
ROOFTOP /

**ТОРГОВЫЕ ЦЕНТРЫ** 48  
**И БИЗНЕС-ЦЕНТРЫ /**  
CENTRI COMMERCIALI /  
SHOPPING CENTRES /



# ЗОНА БАССЕЙНА. PISCINA. POOL AREA.

Технические характеристики и широкий выбор специальных изделий делают гамму X2 превосходным решением для оформления бассейна. Решётки, несколько видов бортиков и ступеней, а также возможность внутренней облицовки чаши бассейна с использованием керамогранита X2 позволяют реализовать комплексный и тщательно продуманный проект. В то время как укладка на опоры обеспечивает скрытое размещение инженерных коммуникаций и быстрый доступ к ним, сохраняя эстетику и функциональность пространства.

La collezione X2 si adatta perfettamente allo scenario di una piscina grazie alle sue caratteristiche funzionali e a una serie di pezzi speciali che completano il progetto: la griglia per lo scolo dell'acqua, il bordo vasca e l'interno vasca con fondi e scalini X2. Inoltre, le piastrelle possono essere installate con posa sopraelevata per ottimizzare il passaggio dei sistemi idrici ed elettrici.

The X2 collection adapts perfectly to the scenario of a swimming pool thanks to its functional characteristics and a series of trim pieces that complete the project: the water drainage grid, the pool edge and the pool interior with X2 bottoms and steps. In addition, the tiles can be installed with raised installation to optimize the passage of water and electrical systems.



## СТРАТЕГИЧЕСКИЕ ПРЕИМУЩЕСТВА

- противоскользящая поверхность для безопасности в местах с присутствием воды
- специальные изделия для создания целостного проекта
- свобода реализации экстерьерных объектов
- стойкость к ультрафиолету и химии для бассейнов
- простота в уходе
- удобство монтажа на опоры

## PLUS STRATEGICI

- grip specifico per contesti ad elevata presenza di acqua e umidità
- pezzi speciali per un progetto integrato
- resistenza agli agenti chimici
- resistenza ai raggi UV
- facile da pulire
- praticità della posa sopraelevata

## STRATEGIC ADVANTAGES

- specific grip for contexts with a high presence of water and humidity
- trim pieces for an integrated project
- high chemical agents resistance
- high UV rays resistance
- easy to clean
- convenience of raised installation



← ↑ Авангард Пьюр Х2 60x120 / Avantgarde Pure X2 60x120

Авангард Пьюр Х2 Бортик Закруглённый 30x120/  
Avantgarde Pure X2 Bordo Round 30x120

Авангард Пьюр Х2 Решётка Фрэйм 20 25x50 /  
Avantgarde Pure X2 Griglia Frame 20 25x50

→ Авангард Пьюр Х2 60x120 / Avantgarde Pure X2 60x120

Авангард Пьюр Х2 Бортик Закруглённый 30x120/  
Avantgarde Pure X2 Bordo Round 30x120

Авангард Пьюр Х2 Решётка Фрэйм 20 25x50/  
Avantgarde Pure X2 Griglia Frame 20 25x50

Авангард Пьюр Х2 Ступень закруглённая грип 30x120/  
Avantgarde Pure X2 Gradino Round Grip 30x120



Подробнее о специальных изделиях для бассейна > стр. 134 /  
Maggiori informazioni sui pezzi speciali piscine > pag. 134 /  
For further information about the swimming pool trim pieces > page 134 /

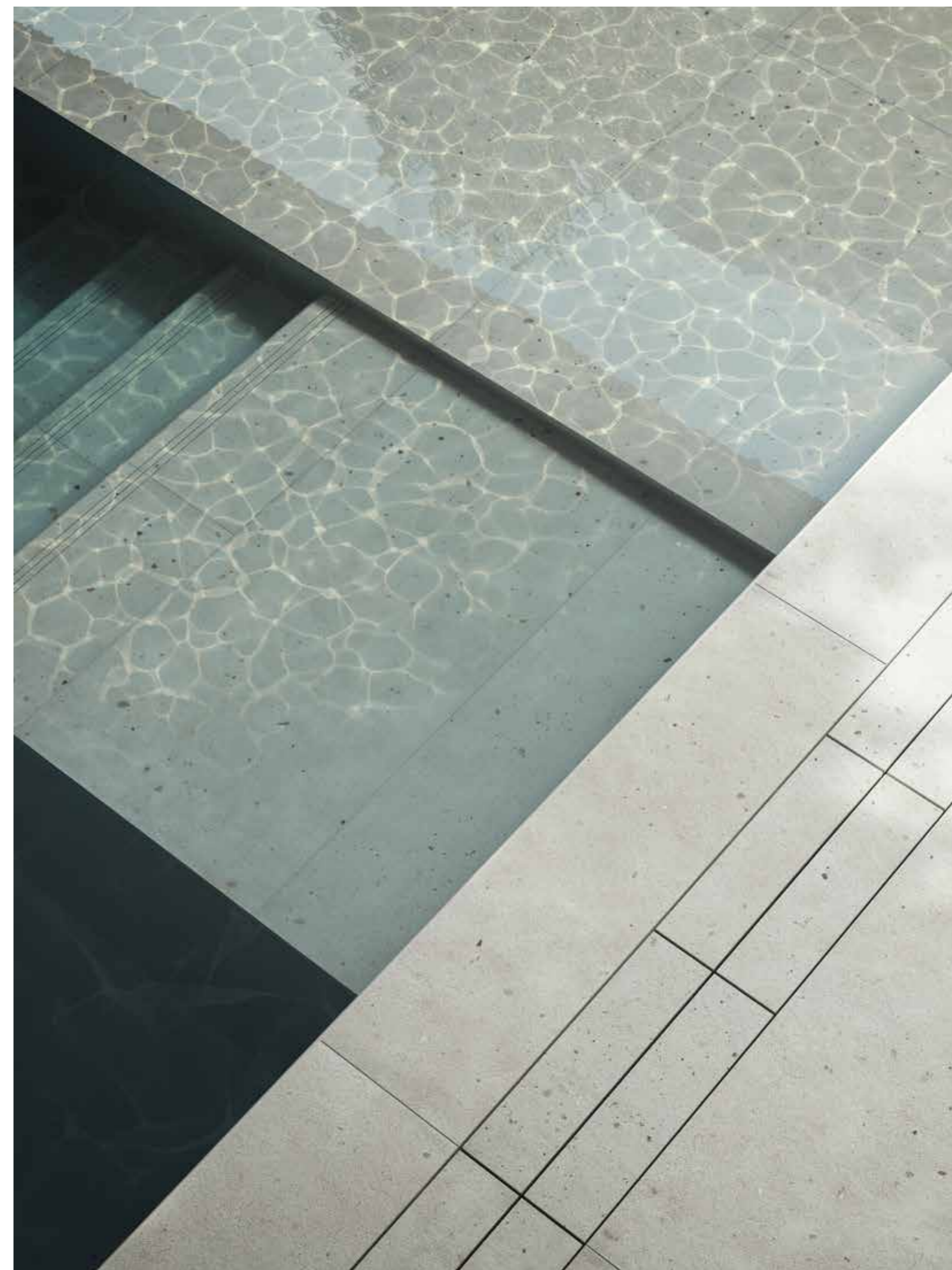





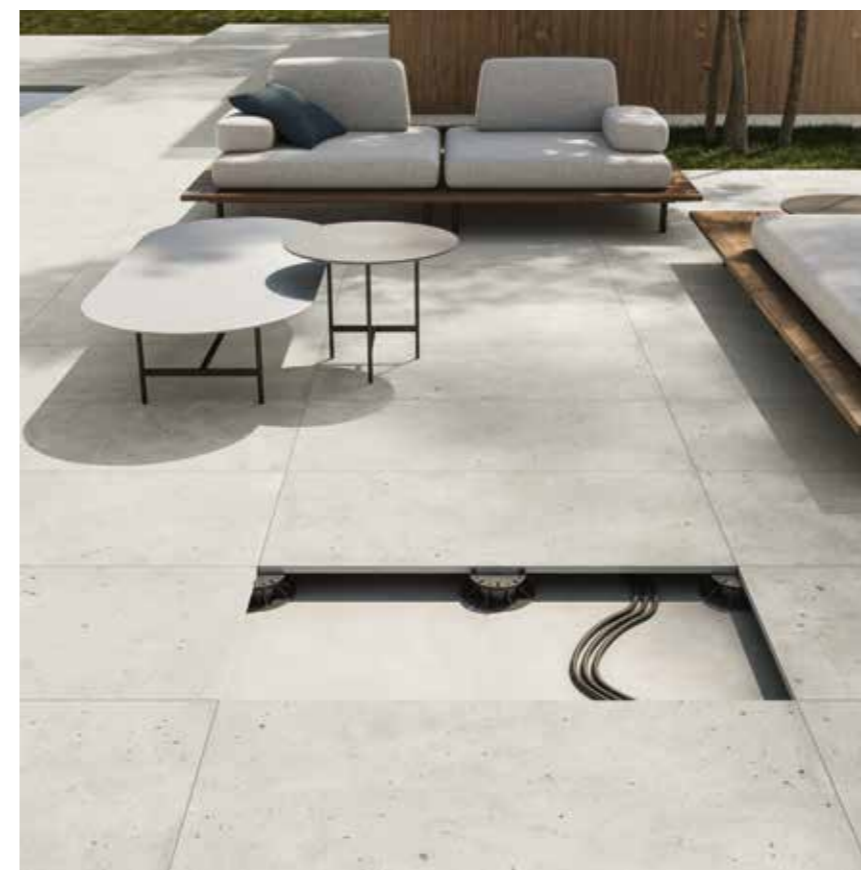

Монтаж на опоры в зоне бассейна открывает новые возможности для скрытого размещения коммуникаций — от кабелей и труб до электрооборудования. Такой тип укладки не только упрощает доступ для обслуживания и инспекции инженерных систем, но и не потребует сложных демонтажных работ, нарушающих эстетику пространства. Подробнее > стр. 108 /

La posa sopraelevata di X2 risulta molto pratica per nascondere facilmente cavi, tubi, prese e punti luce, oltre a favorire le attività di manutenzione e ispezione degli impianti, mantenendo la superficie libera e preservando l'impatto estetico. Maggiori informazioni > pag. 108 /

The raised installation of X2 is very practical for easily hiding cables, pipes, sockets and light points, as well as facilitating maintenance and inspection activities of the systems, keeping the surface free and preserving the aesthetic impact. For further information > page 108 /



# ЖИЛЫЕ ПРОСТРАНСТВА. RESIDENZIALE. RESIDENTIAL.

Двор, садовые дорожки, гараж, крыльцо, терраса, эксплуатируемая кровля, фасад – плитка X2 позволяет создать комплексное дизайнерское решение для всего экстерьера коттеджа или загородного дома. А благодаря коллекциям Italon в толщине 9 мм, вы сможете оформить интерьер в едином стиле с экстерьером.

Dal cortile d'ingresso ai camminamenti, dal garage al portico, dal rivestimento della facciata al terrazzo fino al tetto calpestabile. Con X2 si possono progettare in maniera integrata tutti gli spazi esterni di una abitazione residenziale e di un cottage. Anche in perfetta continuità con l'indoor grazie alle soluzioni per interni Italon.

From the entrance courtyard to walkways, from the garage to the porch, from façade cladding to the terrace to the paved roof. With X2, all outdoor spaces of a house or a cottage can be configured in an integrated way, also in perfect continuity with indoor areas thanks to the Italon solutions for interiors.





#### СТРАТЕГИЧЕСКИЕ ПРЕИМУЩЕСТВА

- непревзойдённая эстетика
- комплексные решения
- высокая прочность и долговечность

#### PLUS STRATEGICI

- alta qualità estetica
- progetti coordinati a 360 gradi
- elevata resistenza e durabilità

#### STRATEGIC ADVANTAGES

- high aesthetic quality
- fully coordinated projects
- high strength and durability

↑ Контемпора Пур X2 / Клаймб Рок X2 Павоне  
Contempora Pure X2 / Climb Rock X2 Pavone

В этом проекте использована укладка на стяжку. Подробнее о преимуществах на стр. 100 /  
Qui è stata utilizzata la posa su massetto. Per scoprire i vantaggi > pag. 100 /  
Here it has been installed on a sub-floor. To find out about the advantages > page 100 /



←↑ Контемпора Пур X2  
Contempora Pure X2

Подробнее о специальных изделиях для экстерьера > стр. 128 /  
Maggiori informazioni sui pezzi speciali outdoor > pag. 128 /  
For further information about the outdoor trim pieces > page 128 /





При оформлении этого пространства была использована укладка на опоры.  
 Подробнее на стр. 108 /  
 In questo contesto residenziale è stata utilizzata la posa sopraelevata.  
 Più dettagli a pag. 108 /  
 A raised installation has been used in this residential setting.  
 Further details on page 108 /



↑ Клаймб Рок X2  
 Climb Rock X2

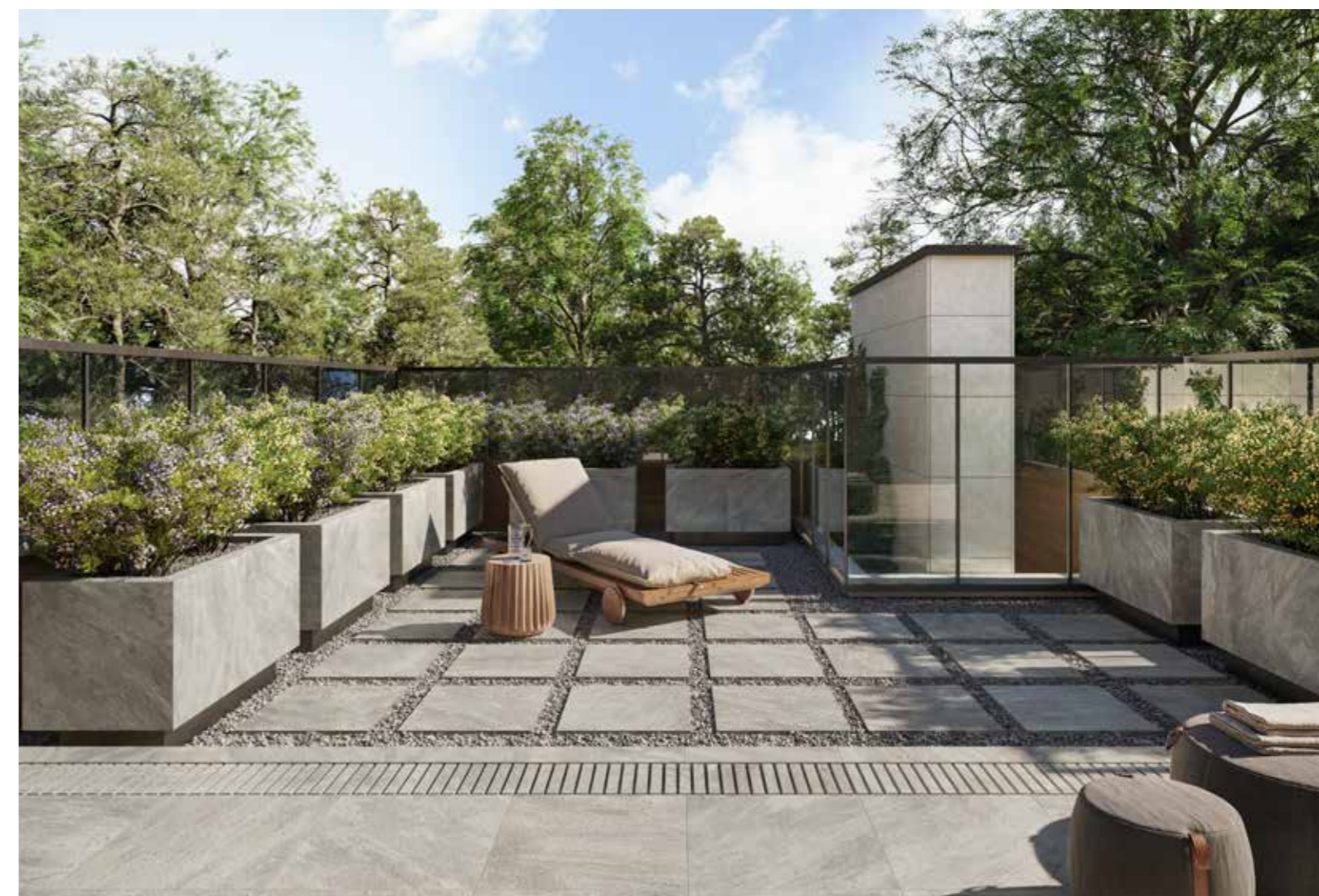

↑ Клаймб Рок X2  
 Climb Rock X2

↓ Контемпора Пур X2  
 Contempora Pure X2

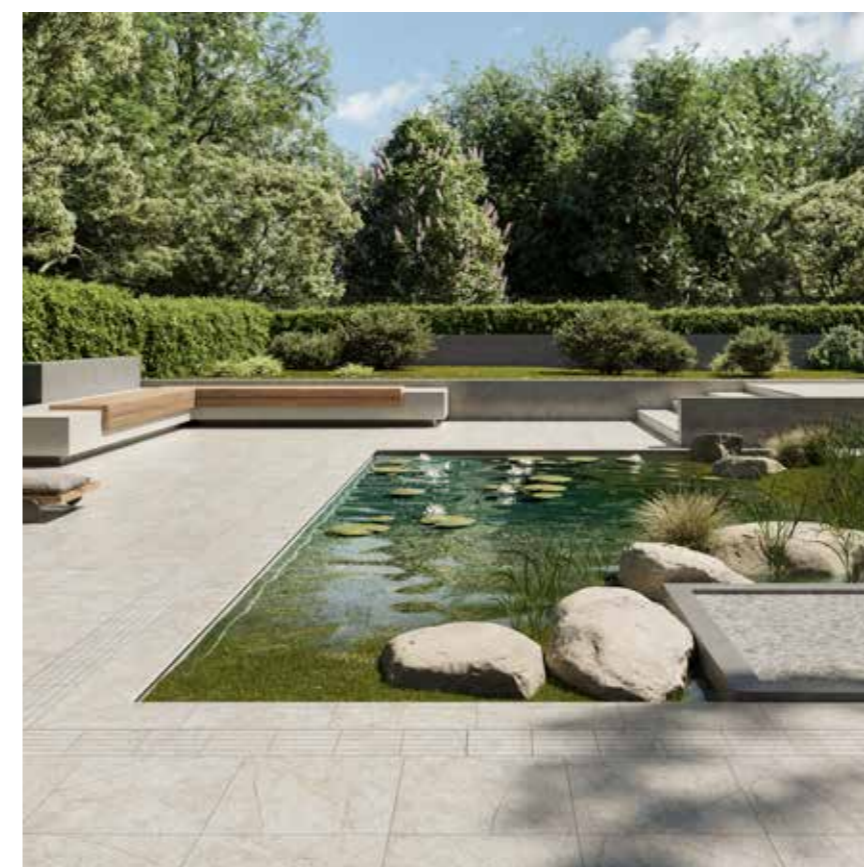

Все преимущества укладки на гравий  
 > стр. 124 /  
 Tutti i vantaggi della posa su ghiaia  
 > pag. 124 /  
 All the advantages of installation on gravel  
 > page 124 /



Подробнее о специальных изделиях  
 для бассейна > стр. 134 /  
 Maggiori informazioni sui pezzi speciali  
 piscine > pag. 134 /  
 For further information about the swimming  
 pool trim pieces > page 134 /



# ЭКСПЛУАТИРУЕМЫЕ КРОВЛИ. ROOFTOP. ROOFTOP.

Рестораны, клубы, лаунж-бары — кровля, облицованная керамогранитом X2, станет стильной основой для любого пространства под открытым небом. Благодаря укладке на опоры все инженерные коммуникации и провода останутся под плиткой, в то время как столы, диваны, барная стойка и музыкальное оборудование беспрепятственно разместятся на свободной поверхности. А когда летний сезон подойдёт к концу, плитку можно будет легко демонтировать.

Ristoranti, club, lounge bar. D'estate, con X2 è possibile utilizzare il rooftop per creare uno spazio all'aperto in grande stile. Grazie alla posa flottante, tutti i cavi e gli impianti vengono posizionati sotto le lastre per una superficie libera da qualsiasi ostacolo, pronta a ospitare tavoli, divanetti, l'angolo bar o una band dal vivo. E quando finisce la bella stagione? Rimuovere le piastrelle è semplicissimo.

Restaurants, clubs, lounge bars. In the summer, you can use X2 slabs to create a stylish outdoor space on the rooftop. The raised installation means that all cables and other installations can be located under the slabs, providing an obstacle free surface ready to accommodate tables, sofas, a corner bar or a live band. And what do you do when the summer ends? Removing the tiles is very easy.

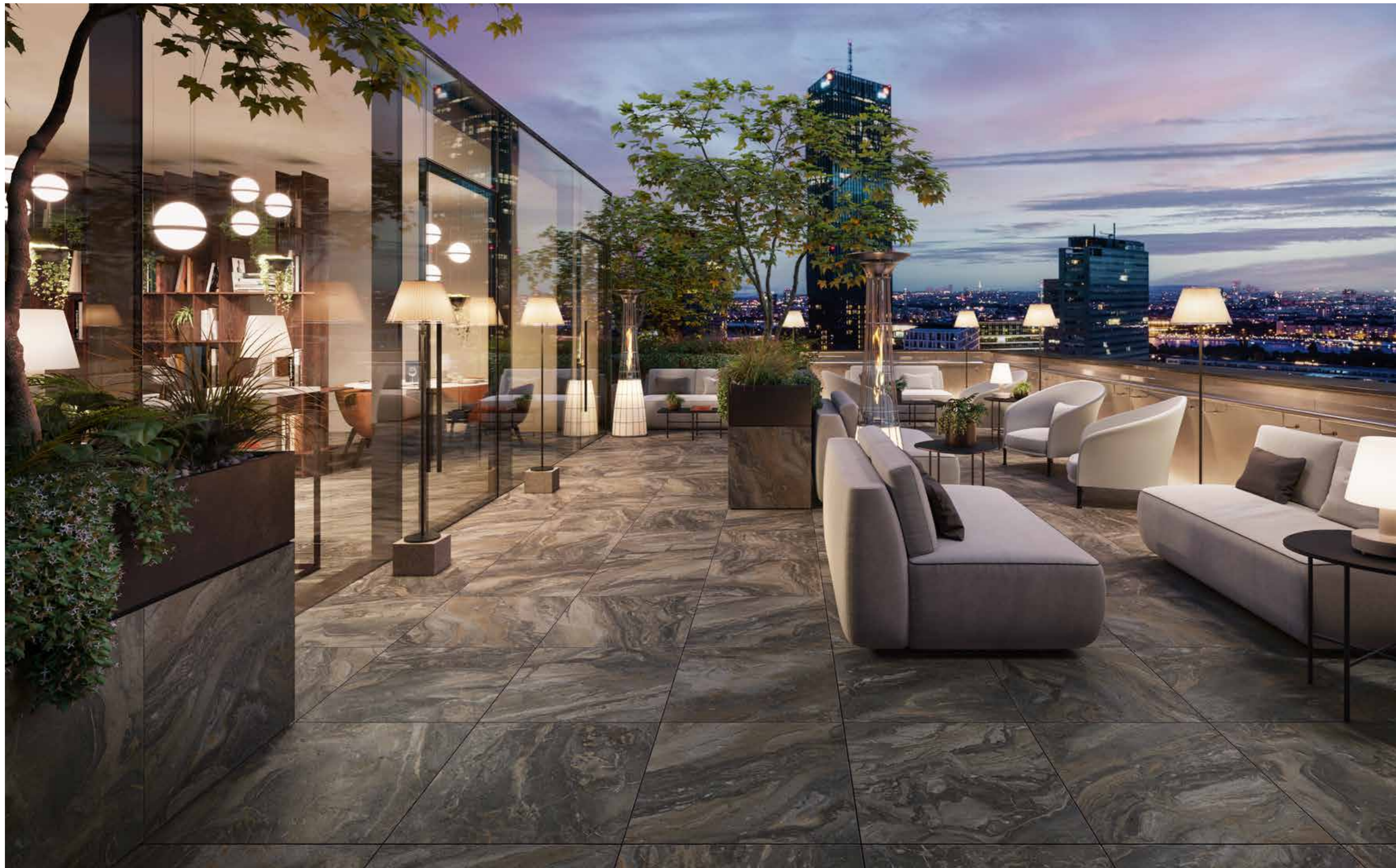





#### СТРАТЕГИЧЕСКИЕ ПРЕИМУЩЕСТВА

- стильный дизайн
- простота в очистке и возможность быстрого демонтажа
- пространство для размещения кабелей и оборудования

#### PLUS STRATEGICI

- un ambiente di design
- piastrelle facili da pulire e da rimuovere
- spazio per cavi e impianti

#### STRATEGIC ADVANTAGES

- a design environment
- tiles that are easy to clean and remove
- space for cables and other installations



↑ Интерьер: Шарм Делюкс Гриджио Оробико 80x160  
 Экстерьер: Шарм Делюкс Гриджио Оробико X2 60x60 /  
 Indoor: Charme Deluxe Grigio Orobico 80x160  
 Outdoor: Charme Deluxe Grigio Orobico X2 60x60

→ Экстерьер: Шарм Делюкс Гриджио Оробико X2 60x60  
 Outdoor: Charme Deluxe Grigio Orobico X2 60x60



Идеальное решение для оформления эксплуатируемой кровли — укладка на опоры. Подробнее на стр. 108 /  
 Nei progetti Rooftop la posa sopraelevata è la soluzione ideale. Maggiori info a pag. 108 /  
 The raised installation is ideal for Rooftop projects. For more information, see page 108 /



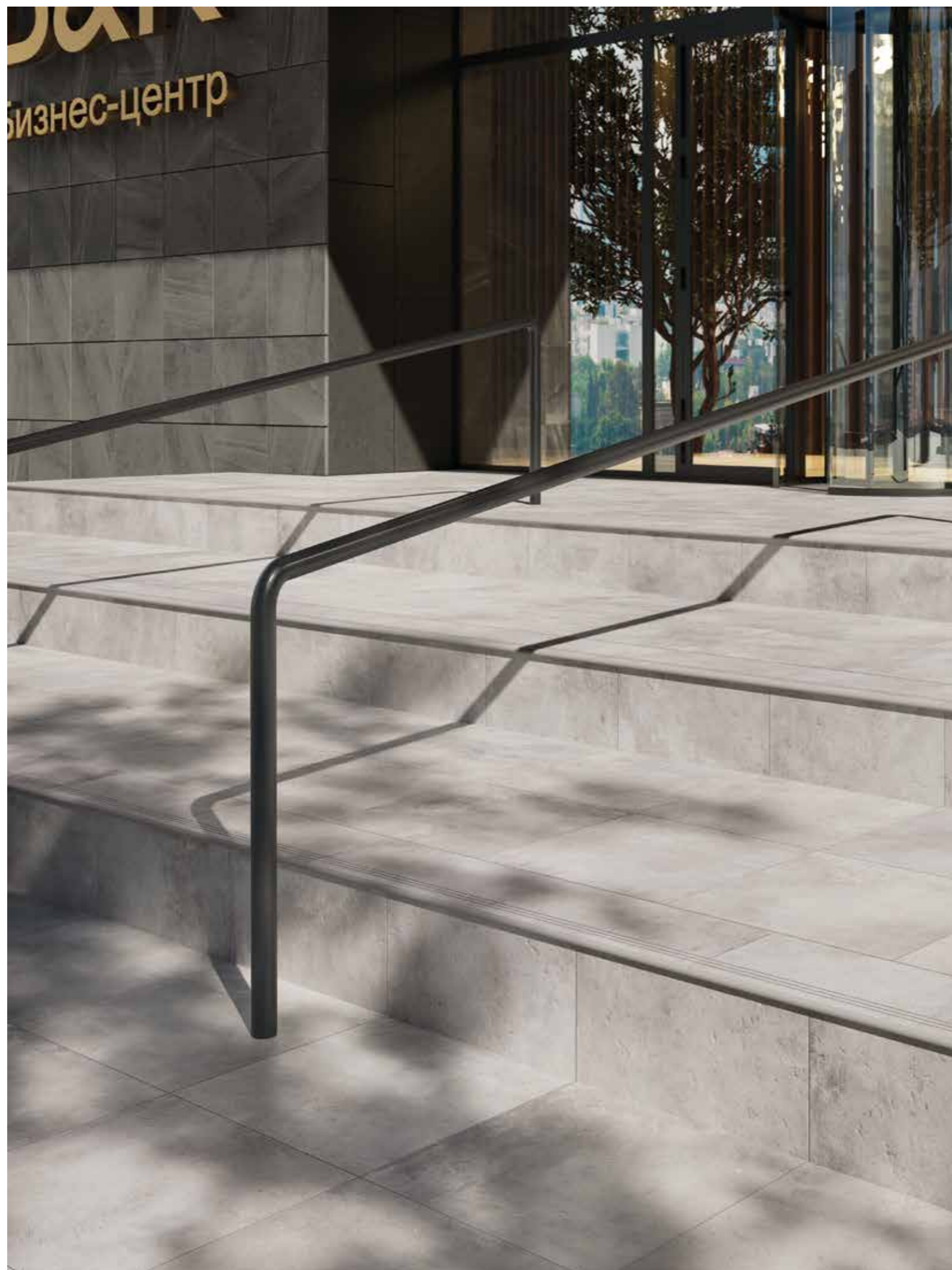

## ВХОДНЫЕ ГРУППЫ. CENTRI COMMERCIALI. SHOPPING CENTRES.

Керамогранит X2 — лучшее решение для входных групп. Укладка на стяжку и противоскользящая поверхность грип гарантируют соответствие высоким требованиям безопасности и прочность покрытия. А ступени из гаммы X2, обладающие высокими эксплуатационными качествами, позволяют обустроить входные группы в едином стиле.

X2 è la soluzione ideale per le aree esterne dei centri commerciali con una posa a massetto che garantisce alti standard di resistenza e sicurezza, anche grazie a uno speciale grip antiscivolamento. Performance che si estendono anche su scale e scalini dove è possibile posare le stesse lastre X2 per la massima continuità progettuale.

X2 is the ideal solution for outdoor areas of shopping centres. Installation on a sub-floor guarantees high standards of resistance and safety, also thanks to a special anti-slip grip treatment. This performance also extends to stairs and steps where the same X2 slabs can be installed for maximum continuity of design.



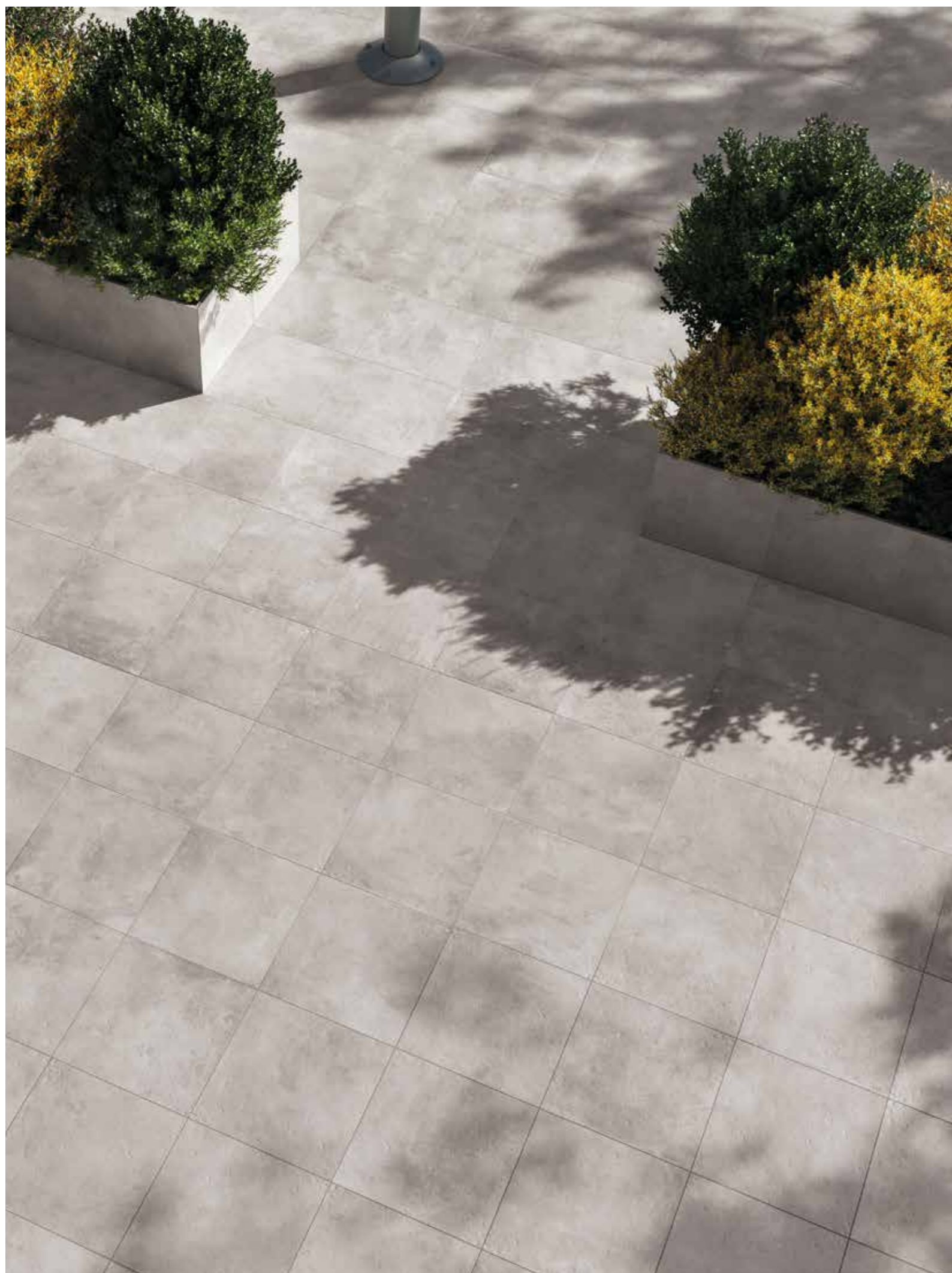

← ↑ → Миллениум Сильвер X2  
Millennium Silver X2



Подробнее о специальных изделиях для экстерьера > стр. 128 /

Maggiori informazioni sui pezzi speciali outdoor > pag. 128 /

For further information about the outdoor trim pieces > page 128 /



В этом проекте использована укладка на стяжку. Подробнее о преимуществах на стр. 100 /

Qui è stata utilizzata la posa su massetto.

Per scoprire i vantaggi > pag. 100 /

Here it has been installed on a sub-floor.

To find out about the advantages > page 100 /

#### СТРАТЕГИЧЕСКИЕ ПРЕИМУЩЕСТВА

- высокая устойчивость к пешеходным нагрузкам
- высокотехнологичная противоскользящая поверхность грип
- комплексное решение для входных групп благодаря наличию ступеней в гамме

#### PLUS STRATEGICI

- alta resistenza al calpestio
- grip antiscivolamento evoluto
- progetto coordinato anche su scale e scalini

#### STRATEGIC ADVANTAGES

- high resistance to foot traffic
- advanced anti-slip grip
- coordinated design, also for stairs and steps





В проектах бизнес-центров и торговых комплексов часто применяются системы вентилируемых фасадов. Узнать о них больше > стр. 116 /  
La facciata ventilata è utilizzata spesso nei Centri Commerciali. Per saperne di più > pag. 116 /  
Ventilated façades are often used in Shopping Centres. To find out more > page 116 /



↑→ Контемпора Карбон X2  
Contempora Carbon X2

# ГАММА ПРОДУКЦИИ. GAMMA PRODOTTI. PRODUCT RANGE.

**Разнообразие графических эффектов  
и исключительная эстетика /**

Tanti effetti per un'estetica al top /  
Countless effects for maximum aesthetics /

ТЕХНИЧЕСКИЕ ОБОЗНАЧЕНИЯ /  
LEGENDA /  
TECHNICAL INDEX /



VSHADE - Расхождение в цветовых оттенках плитки (стонализация) /  
VSHADE - Stonalizzazione delle piastrelle /  
VSHADE - Tile Shade Variation /

→ Подробная информация стр. 146 / Maggiori informazioni a pag. 146 / More information on page 146 /



Определение скользкости /  
Determinazione della scivolosità /  
Slipperiness /

→ Подробная информация стр. 144-145 / Maggiori informazioni a pag. 144-145 / More information on page 144-145 /

АВАНГАРД ПЬЮР Х2 /  
AVANTGARDE PURE X2 /

КЕРАМОГРАНИТ ОКРАШЕННЫЙ В МАССЕ /  
GRES PORCELLANATO COLORATO IN MASSA /  
FULL BODY COLOURED PORCELAIN STONEWARE /



Вариативность графики: 15+ / Facce disponibili: 15+ / Available graphics: 15+ /

60x120 см - 20 мм

Структурированный и Реттифицированный /  
Strutturato e Rettificato /  
Textured and Rectified /

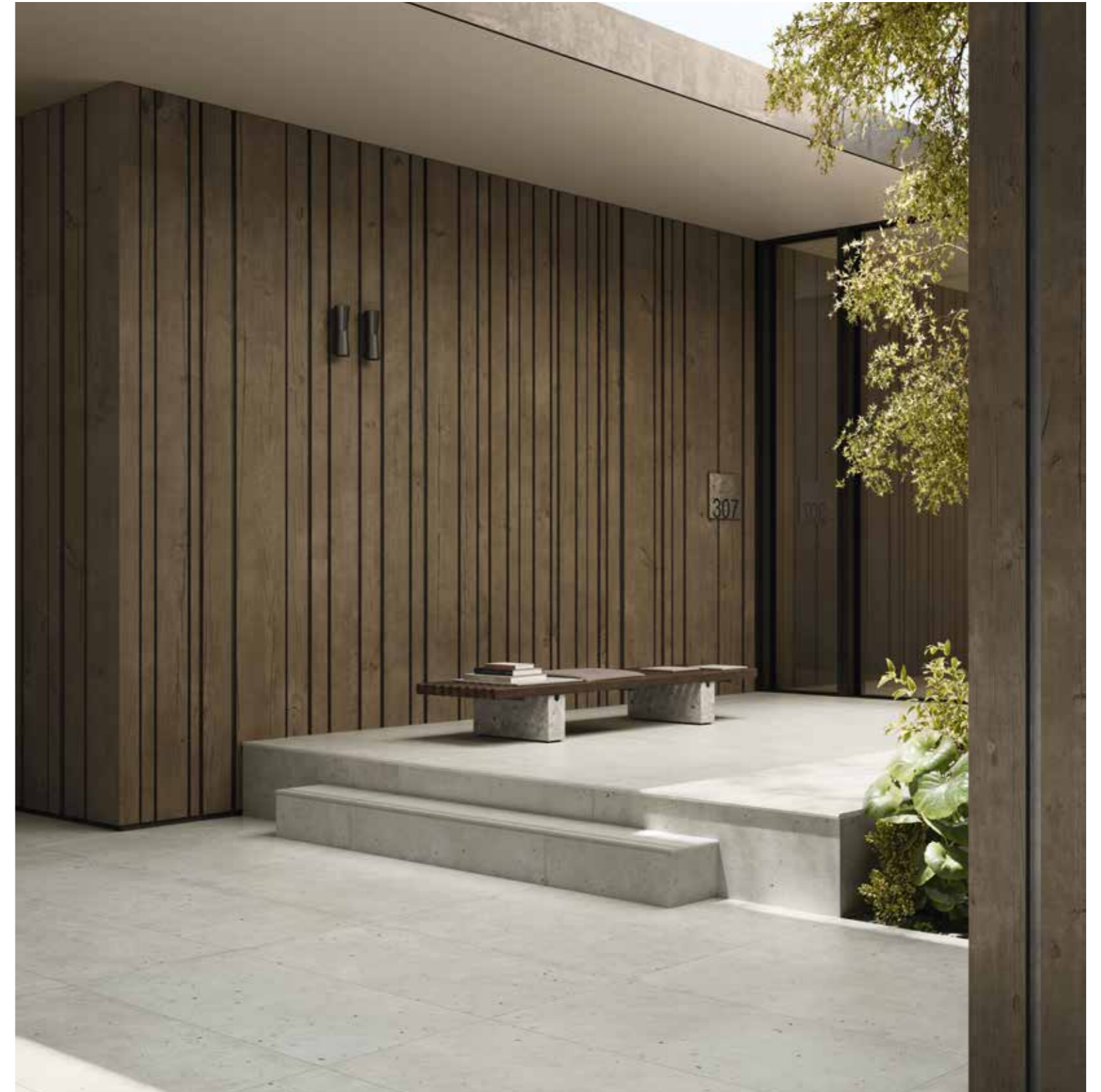

АВАНГАРД СИЛЬВЕР X2 /  
AVANTGARDE SILVER X2 /

КЕРАМОГРАНИТ ОКРАШЕННЫЙ В МАССЕ /  
GRES PORCELLANATO COLORATO IN MASSA /  
FULL BODY COLOURED PORCELAIN STONEWARE /



Вариативность графики: 15+ / Facce disponibili: 15+ / Available graphics: 15+ /

60x120 см - 20 мм

Структурированный и Реттифицированный /  
Strutturato e Rettificato /  
Textured and Rectified /

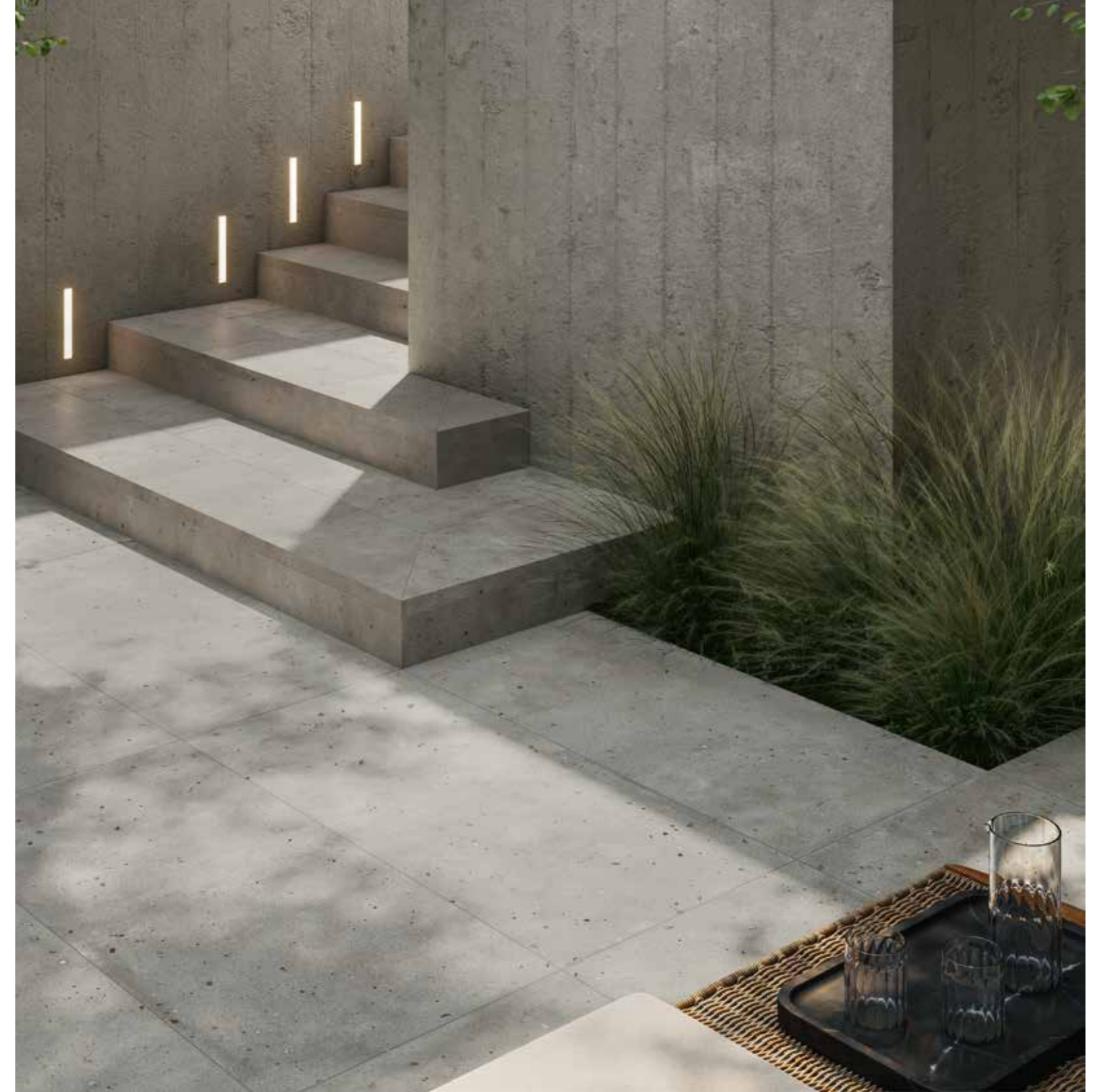



АВАНГАРД БЛЭК Х2 /  
AVANTGARDE BLACK X2 /

КЕРАМОГРАНИТ ОКРАШЕННЫЙ В МАССЕ /  
GRES PORCELLANATO COLORATO IN MASSA /  
FULL BODY COLOURED PORCELAIN STONEWARE /



Вариативность графики: 15+ / Facce disponibili: 15+ / Available graphics: 15+ /

60x120 см - 20 мм

Структурированный и Реттифицированный /  
Strutturato e Rettificato /  
Textured and Rectified /



НОРДИКА АЙС Х2 /  
NORDICA ICE X2 /



Вариативность графики: 15+ / Facce disponibili: 15+ / Available graphics: 15+ /

60x60 см - 20 мм

Структурированный и Реттифицированный /  
Strutturato e Rettificato /  
Textured and Rectified /



**R 12 A+B+C**  
СТРУКТУРИРОВАННЫЙ



КЕРАМОГРАНИТ ОКРАШЕННЫЙ В МАССЕ /  
GRES PORCELLANATO COLORATO IN MASSA /  
FULL BODY COLOURED PORCELAIN STONEWARE /

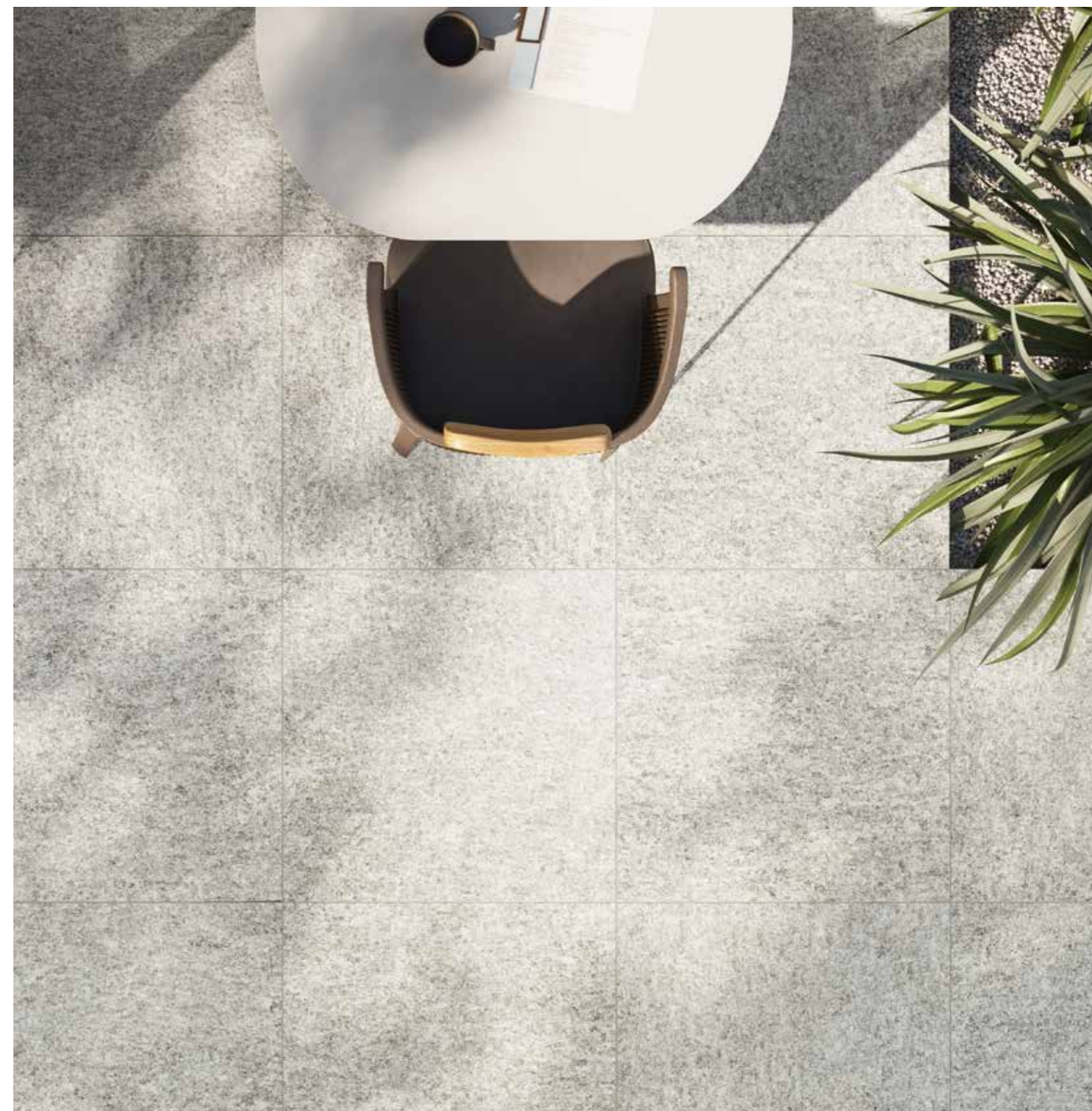

НОРДИКА РОУП X2 /  
NORDICA ROPE X2 /

КЕРАМОГРАНИТ ОКРАШЕННЫЙ В МАССЕ /  
GRES PORCELLANATO COLORATO IN MASSA /  
FULL BODY COLOURED PORCELAIN STONEWARE /



Вариативность графики: 15+ / Facce disponibili: 15+ / Available graphics: 15+ /

60x60 см - 20 мм

Структурированный и Реттифицированный /  
Strutturato e Rettificato /  
Textured and Rectified /



**R 12 A+B+C**  
СТРУКТУРИРОВАННЫЙ

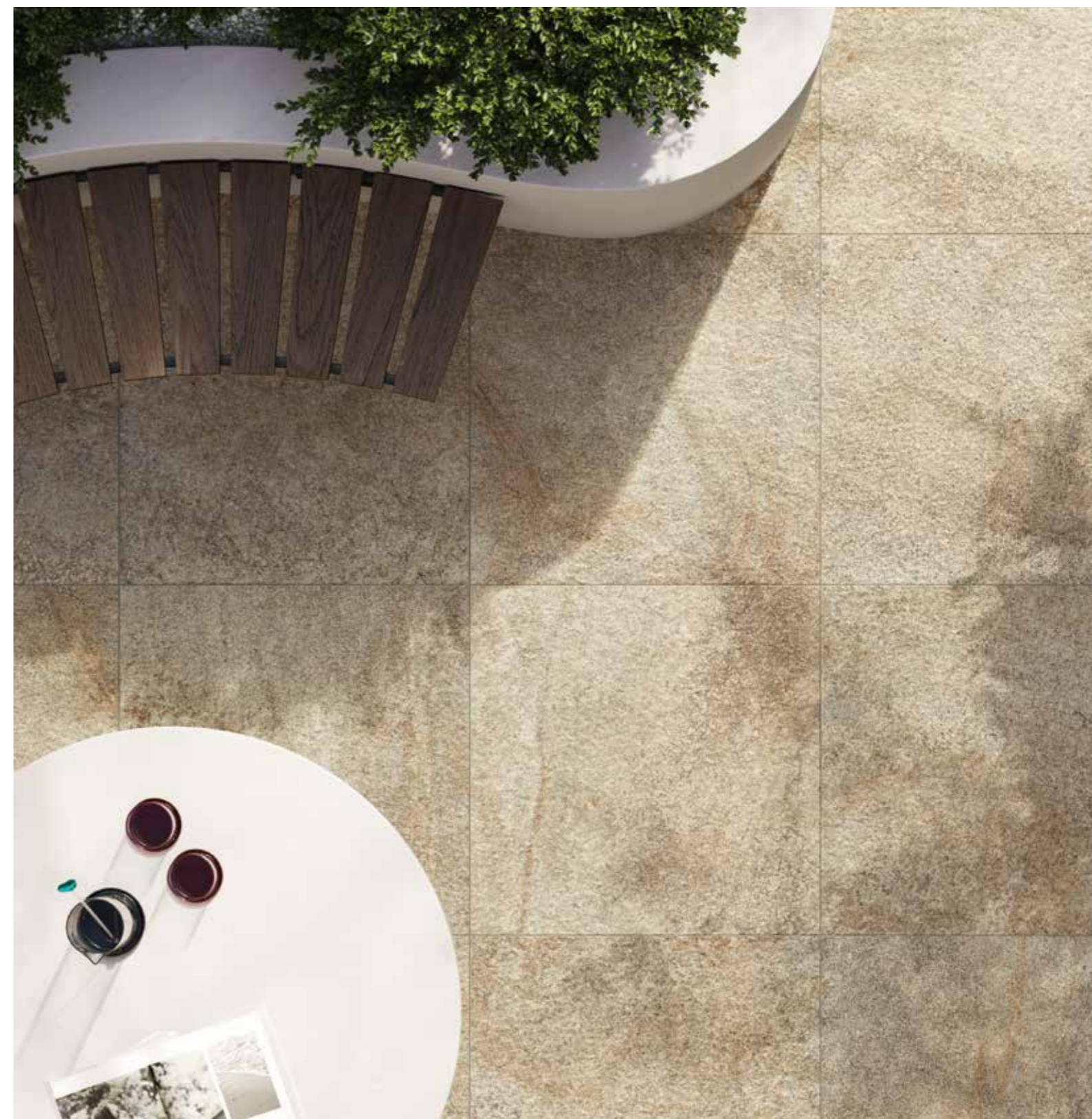

НОРДИКА СИЛЬВЕР Х2 /  
NORDICA SILVER X2 /



Вариативность графики: 15+ / Facce disponibili: 15+ / Available graphics: 15+ /

60x60 см - 20 мм

Структурированный и Реттифицированный /  
Strutturato e Rettificato /  
Textured and Rectified /



**R 12 A+B+C**  
СТРУКТУРИРОВАННЫЙ



КЕРАМОГРАНИТ ОКРАШЕННЫЙ В МАССЕ /  
GRES PORCELLANATO COLORATO IN MASSA /  
FULL BODY COLOURED PORCELAIN STONEWARE /

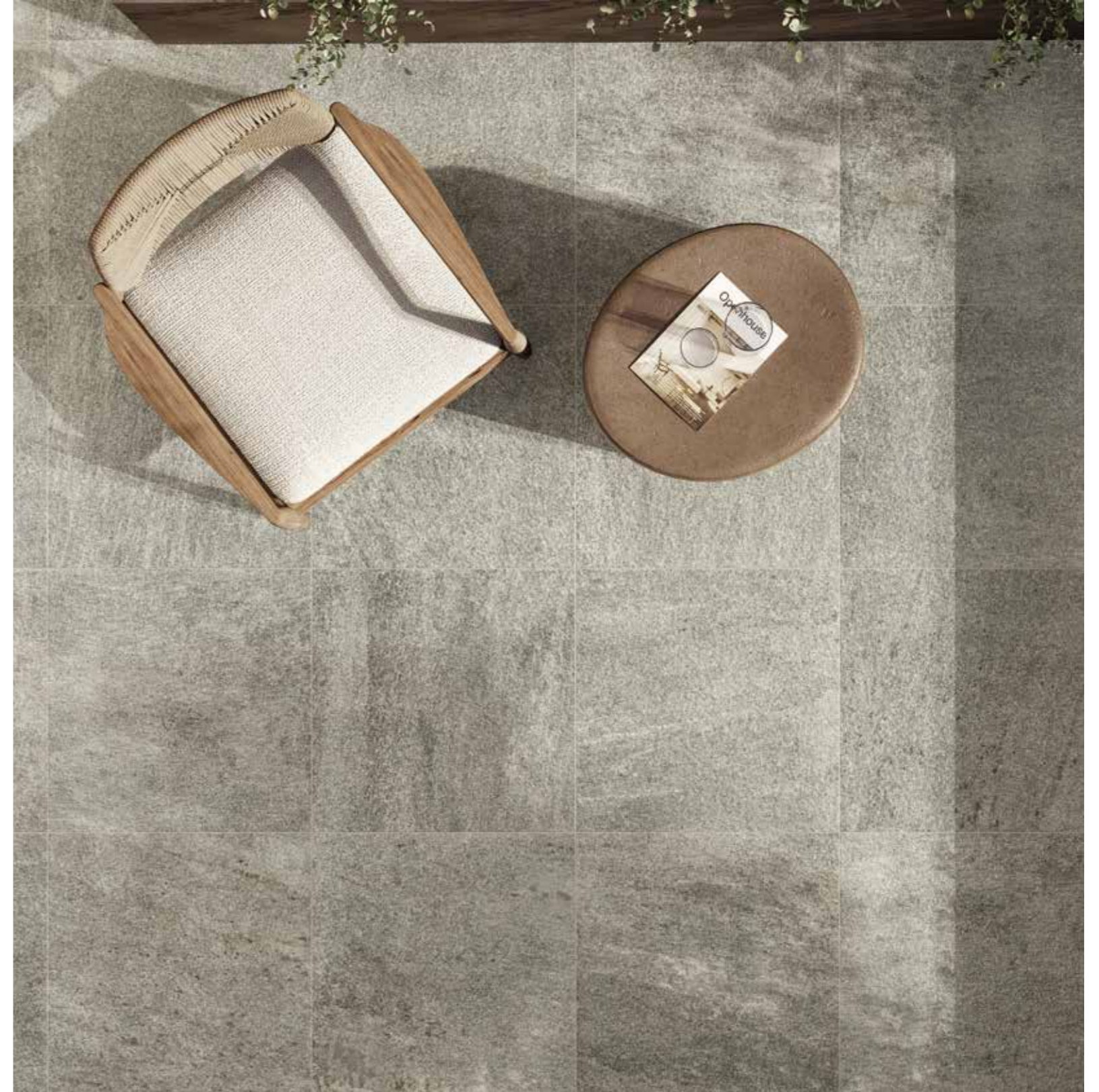

# ДИСКАВЕР ГРЭЙ X2 / DISCOVER GREY X2 /

КЕРАМОГРАНИТ ОКРАШЕННЫЙ В МАССЕ /  
GRES PORCELLANATO COLORATO IN MASSA /  
FULL BODY COLOURED PORCELAIN STONEWARE /



Вариативность графики: 15+ / Facce disponibili: 15+ / Available graphics: 15+ /

60x60 см - 20 мм

Структурированный и Реттифицированный /  
Strutturato e Rettificato /  
Textured and Rectified /



**R 12 A+B+C**  
СТРУКТУРИРОВАННЫЙ



КЕРАМОГРАНИТ ОКРАШЕННЫЙ В МАССЕ /  
GRES PORCELLANATO COLORATO IN MASSA /  
FULL BODY COLOURED PORCELAIN STONEWARE /

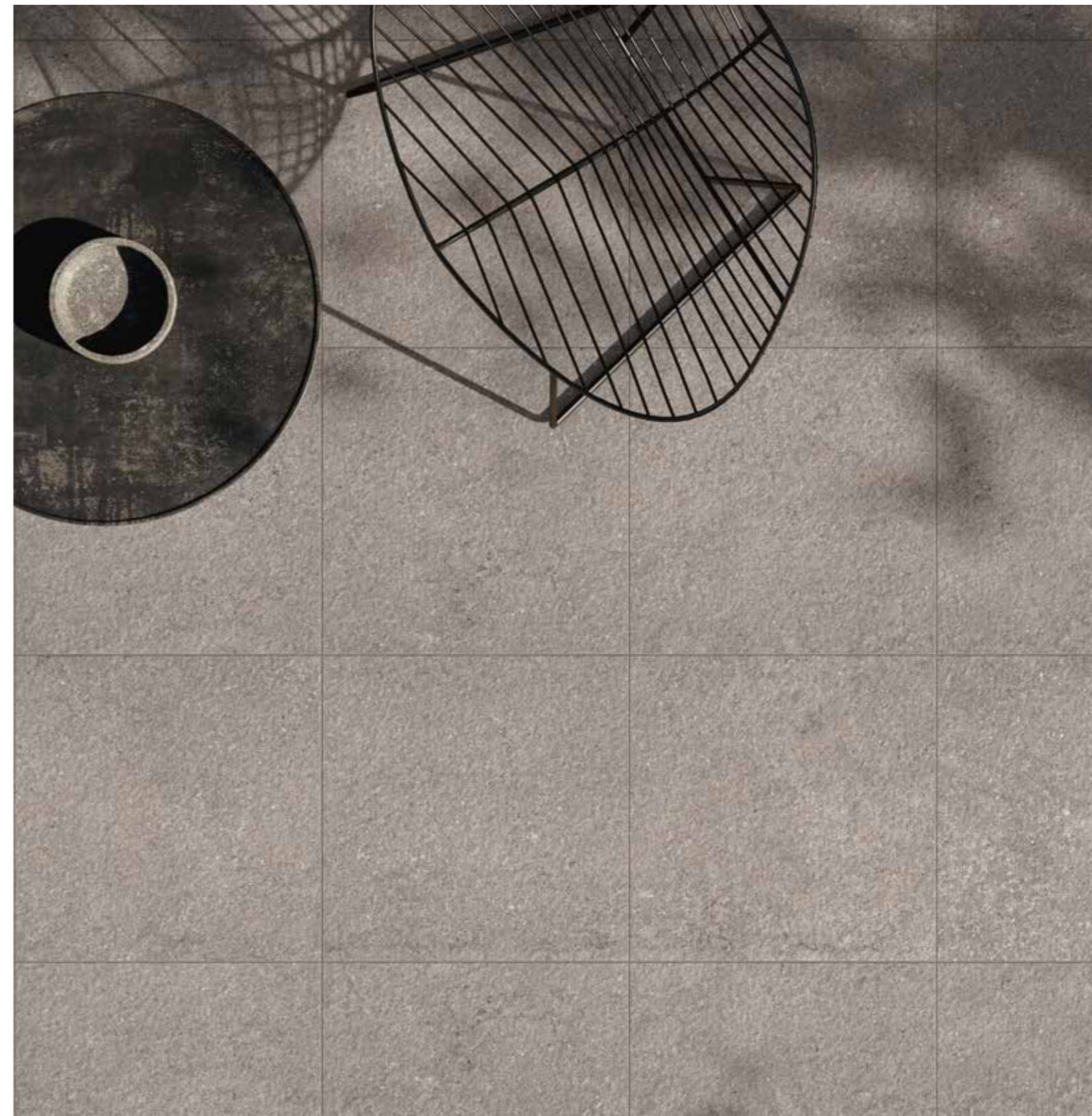

ДИСКАВЕР ФУМЭ Х2 /  
DISCOVER FUMÈ X2 /

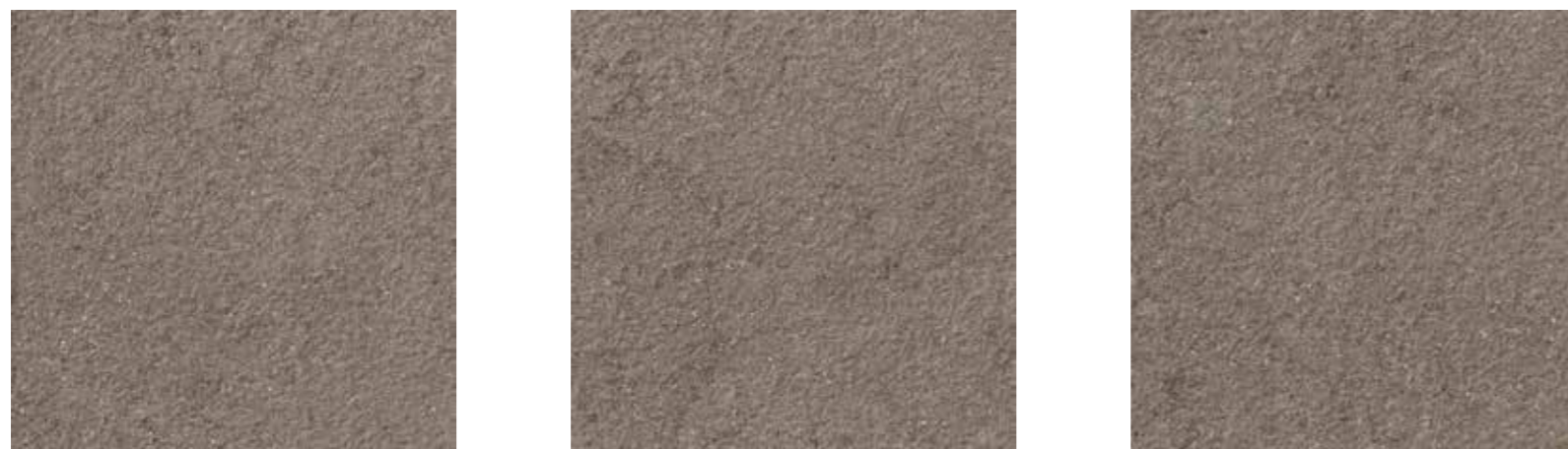

Вариативность графики: 15+ / Facce disponibili: 15+ / Available graphics: 15+ /

60x60 см - 20 мм

Структурированный и Реттифицированный /  
Strutturato e Rettificato /  
Textured and Rectified /

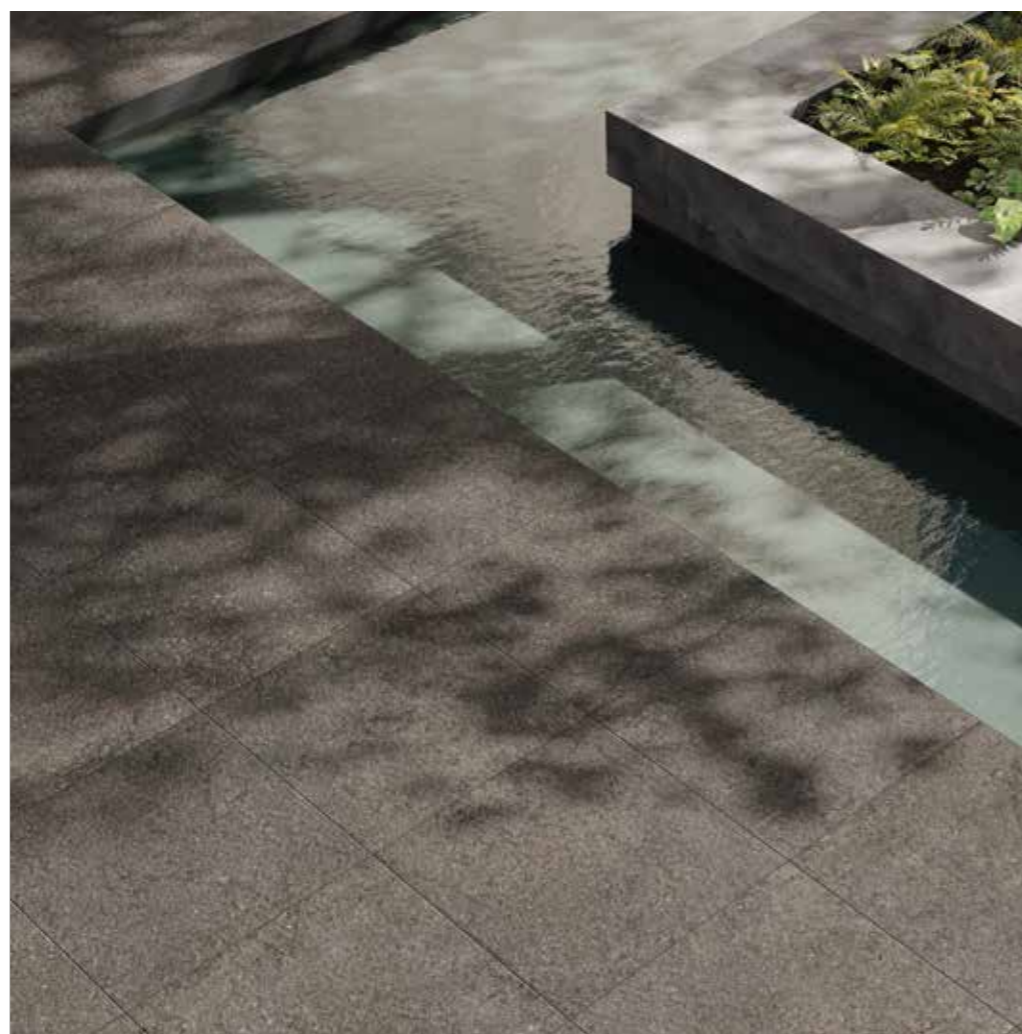

**R 12 A+B+C**  
СТРУКТУРИРОВАННЫЙ



КЕРАМОГРАНИТ ОКРАШЕННЫЙ В МАССЕ /  
GRES PORCELLANATO COLORATO IN MASSA /  
FULL BODY COLOURED PORCELAIN STONEWARE /



## ШАРМ ДЕЛЮКС ГРИДЖИО ОРОБИКО X2 / CHARME DELUXE GRIGIO OROBICO X2 /

КЕРАМОГРАНИТ ОКРАШЕННЫЙ В МАССЕ /  
GRES PORCELLANATO COLORATO IN MASSA /  
FULL BODY COLOURED PORCELAIN STONEWARE /



Вариативность графики: 15+ / Facce disponibili: 15+ / Available graphics: 15+ /

60x60 см - 20 мм

Структурированный и Реттифицированный /  
Strutturato e Rettificato /  
Textured and Rectified /



**R 12 A+B+C**  
СТРУКТУРИРОВАННЫЙ



## СКАЙФОЛЛ ГРИДЖИО АЛЬПИНО X2 / SKYFALL GRIGIO ALPINO X2 /

КЕРАМОГРАНИТ ОКРАШЕННЫЙ В МАССЕ /  
GRES PORCELLANATO COLORATO IN MASSA /  
FULL BODY COLOURED PORCELAIN STONEWARE /



Вариативность графики: 15+ / Facce disponibili: 15+ / Available graphics: 15+ /

60x60 см - 20 мм

Структурированный и Реттифицированный /  
Strutturato e Rettificato /  
Textured and Rectified /



**R 11 A+B+C**  
СТРУКТУРИРОВАННЫЙ



МИЛЛЕНИУМ СИЛЬВЕР Х2 /  
MILLENNIUM SILVER X2 /



Вариативность графики: 15+ / Facce disponibili: 15+ / Available graphics: 15+ /

60x120 см – 20 мм

Структурированный и Реттифицированный /  
Strutturato e Rettificato /  
Textured and Rectified /



**R 11 A+B+C**  
СТРУКТУРИРОВАННЫЙ



КЕРАМОГРАНИТ ОКРАШЕННЫЙ В МАССЕ /  
GRES PORCELLANATO COLORATO IN MASSA /  
FULL BODY COLOURED PORCELAIN STONEWARE /



Вариативность графики: 15+ / Facce disponibili: 15+ / Available graphics: 15+ /

60x60 см – 20 мм

Структурированный и Реттифицированный /  
Strutturato e Rettificato /  
Textured and Rectified /



**R 11 A+B+C**  
СТРУКТУРИРОВАННЫЙ

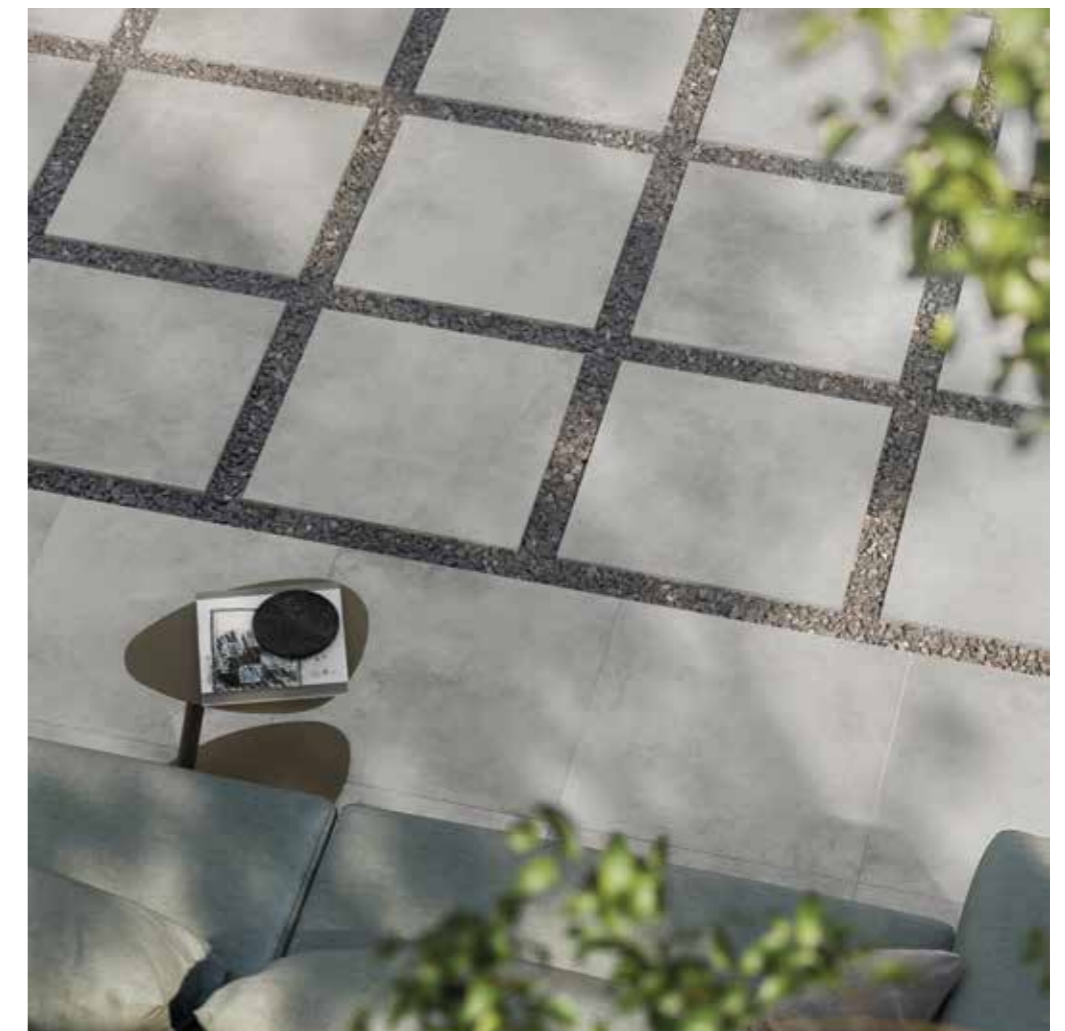



МИЛЛЕНИУМ БЛЭК Х2 /  
MILLENNIUM BLACK X2 /

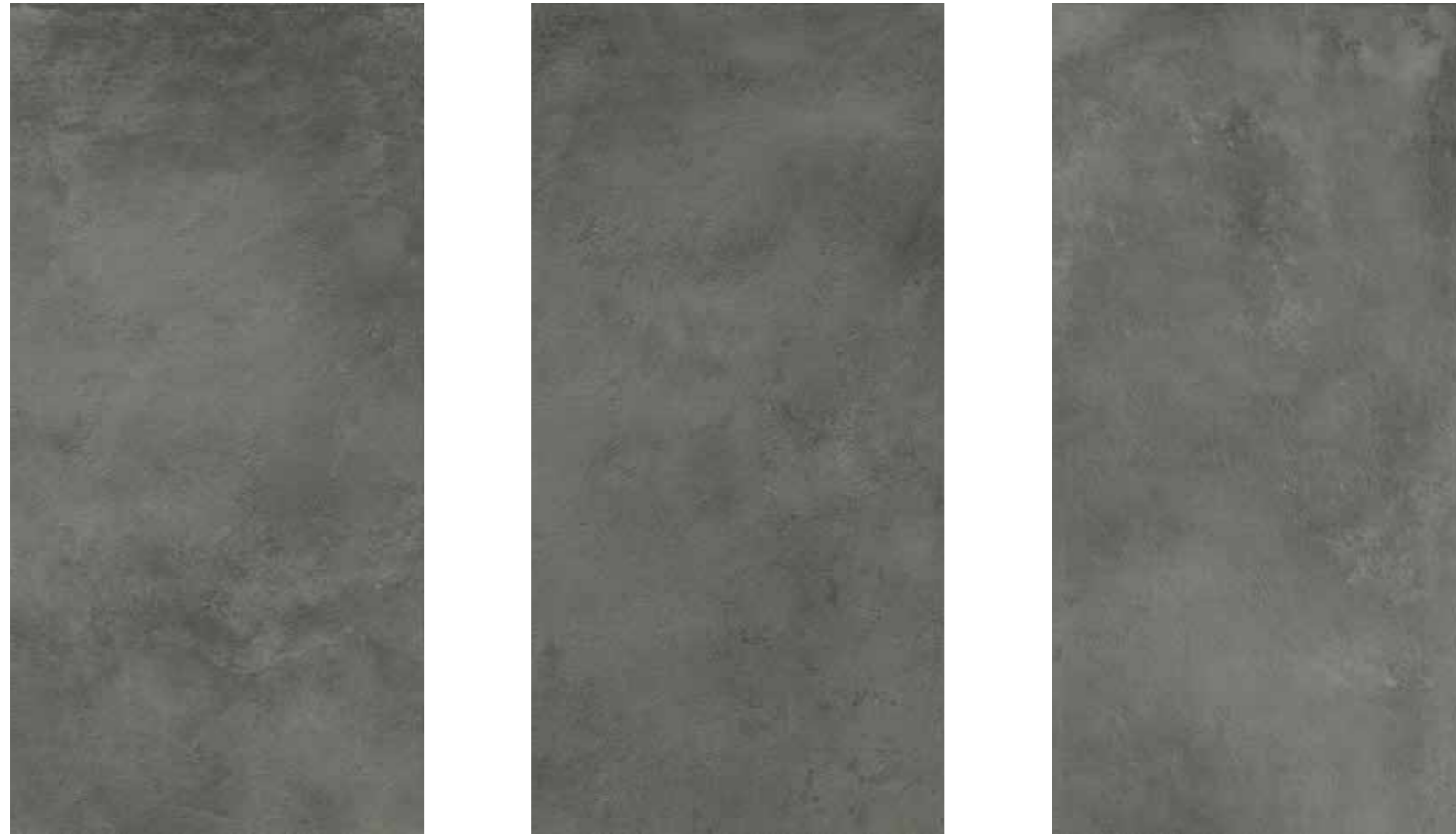

Вариативность графики: 15+ / Facce disponibili: 15+ / Available graphics: 15+ /

60x120 см – 20 мм

Структурированный и Реттифицированный /  
Strutturato e Rettificato /  
Textured and Rectified /

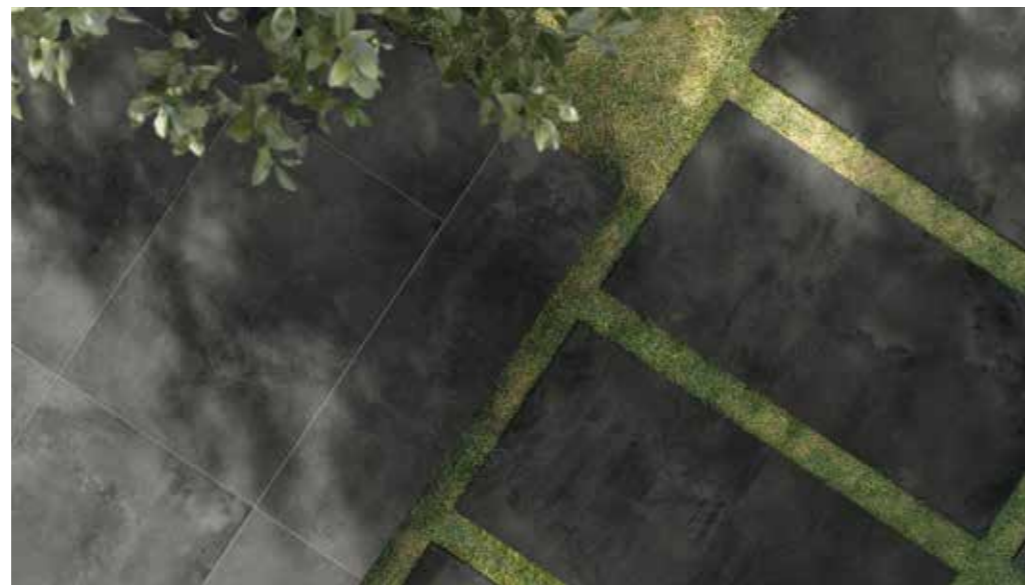

КЕРАМОГРАНИТ ОКРАШЕННЫЙ В МАССЕ /  
GRES PORCELLANATO COLORATO IN MASSA /  
FULL BODY COLOURED PORCELAIN STONEWARE /



Вариативность графики: 15+ / Facce disponibili: 15+ / Available graphics: 15+ /

60x60 см – 20 мм

Структурированный и Реттифицированный /  
Strutturato e Rettificato /  
Textured and Rectified /

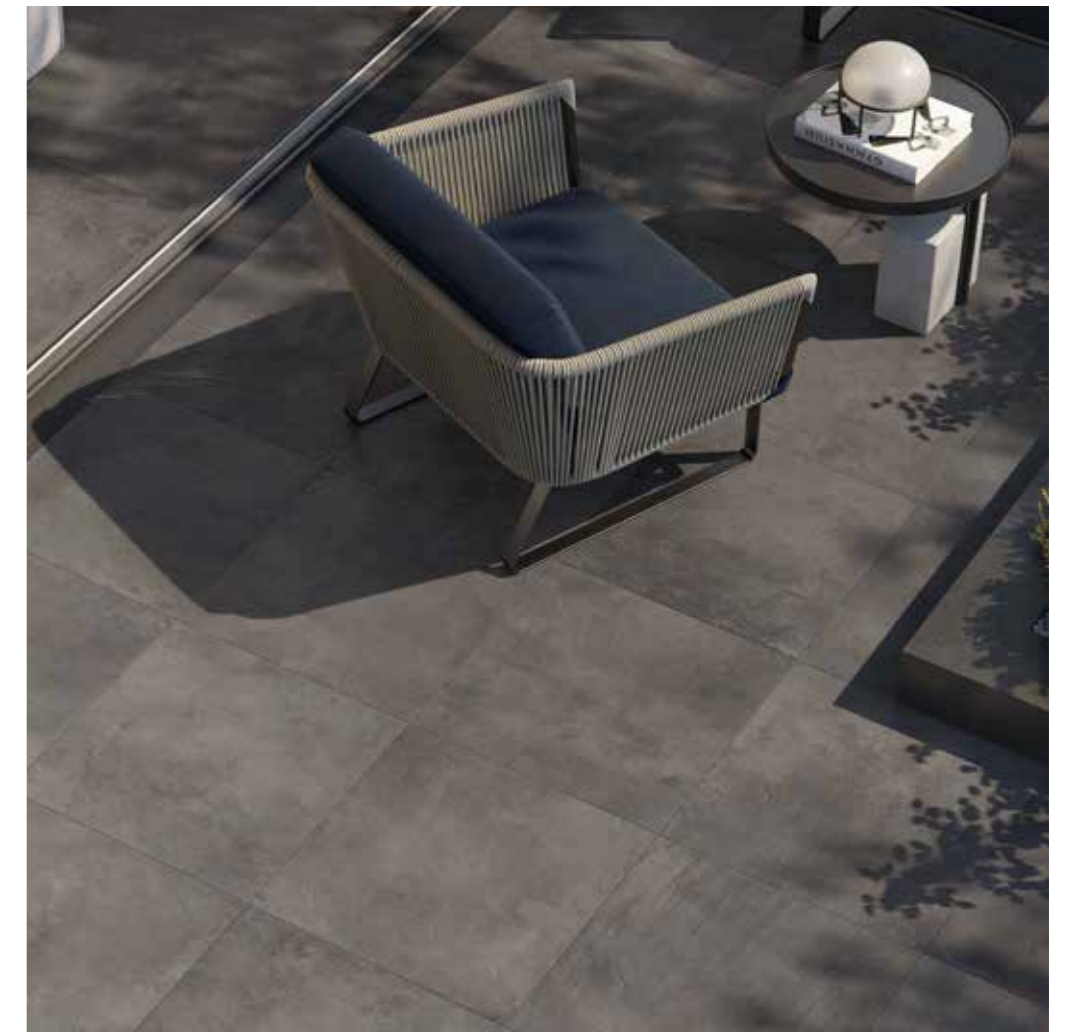

**R 11 A+B+C**  
СТРУКТУРИРОВАННЫЙ



## РУМ БЛЭК СТОУН X2 / ROOM BLACK STONE X2 /

КЕРАМОГРАНИТ ОКРАШЕННЫЙ В МАССЕ /  
GRES PORCELLANATO COLORATO IN MASSA /  
FULL BODY COLOURED PORCELAIN STONEWARE /



Вариативность графики: 15+ / Facce disponibili: 15+ / Available graphics: 15+ /

60x60 см - 20 мм

Структурированный и Реттифицированный /  
Strutturato e Rettificato /  
Textured and Rectified /



**R 11 A+B+C**  
СТРУКТУРИРОВАННЫЙ



## СКАЙЛАЙН КЛАУД X2 / SKYLINE CLOUD X2 /

КЕРАМОГРАНИТ ОКРАШЕННЫЙ В МАССЕ /  
GRES PORCELLANATO COLORATO IN MASSA /  
FULL BODY COLOURED PORCELAIN STONEWARE /



Вариативность графики: 15+ / Facce disponibili: 15+ / Available graphics: 15+ /

60x60 см - 20 мм

Структурированный и Реттифицированный /  
Strutturato e Rettificato /  
Textured and Rectified /



**R 11 A+B+C**  
СТРУКТУРИРОВАННЫЙ



## ЭВЕРСТОУН ДЕЗЕРТ X2 / EVERSTONE DESERT X2 /

КЕРАМОГРАНИТ ОКРАШЕННЫЙ В МАССЕ /  
GRES PORCELLANATO COLORATO IN MASSA /  
FULL BODY COLOURED PORCELAIN STONEWARE /



Вариативность графики: 15+ / Facce disponibili: 15+ / Available graphics: 15+ /

60x60 см - 20 мм

Структурированный и Реттифицированный /  
Strutturato e Rettificato /  
Textured and Rectified /



**R 12 A+B+C**  
СТРУКТУРИРОВАННЫЙ



## КЛАЙМБ АЙС X2 / CLIMB ICE X2 /

КЕРАМОГРАНИТ ОКРАШЕННЫЙ В МАССЕ /  
GRES PORCELLANATO COLORATO IN MASSA /  
FULL BODY COLOURED PORCELAIN STONEWARE /



Вариативность графики: 15+ / Facce disponibili: 15+ / Available graphics: 15+ /

60x60 см - 20 мм

Структурированный и Реттифицированный /  
Strutturato e Rettificato /  
Textured and Rectified /



**R 11 A+B+C**  
СТРУКТУРИРОВАННЫЙ



# КЛАЙМБ РОУП Х2 / CLIMB ROPE Х2 /

КЕРАМОГРАНИТ ОКРАШЕННЫЙ В МАССЕ /  
GRES PORCELLANATO COLORATO IN MASSA /  
FULL BODY COLOURED PORCELAIN STONEWARE /



Вариативность графики: 15+ / Facce disponibili: 15+ / Available graphics: 15+ /

60x60 см - 20 мм

Структурированный и Реттифицированный /  
Strutturato e Rettificato /  
Textured and Rectified /



**R 11 A+B+C**  
СТРУКТУРИРОВАННЫЙ



# КЛАЙМБ РОК Х2 / CLIMB ROCK Х2 /

КЕРАМОГРАНИТ ОКРАШЕННЫЙ В МАССЕ /  
GRES PORCELLANATO COLORATO IN MASSA /  
FULL BODY COLOURED PORCELAIN STONEWARE /



Вариативность графики: 15+ / Facce disponibili: 15+ / Available graphics: 15+ /

60x60 см - 20 мм

Структурированный и Реттифицированный /  
Strutturato e Rettificato /  
Textured and Rectified /

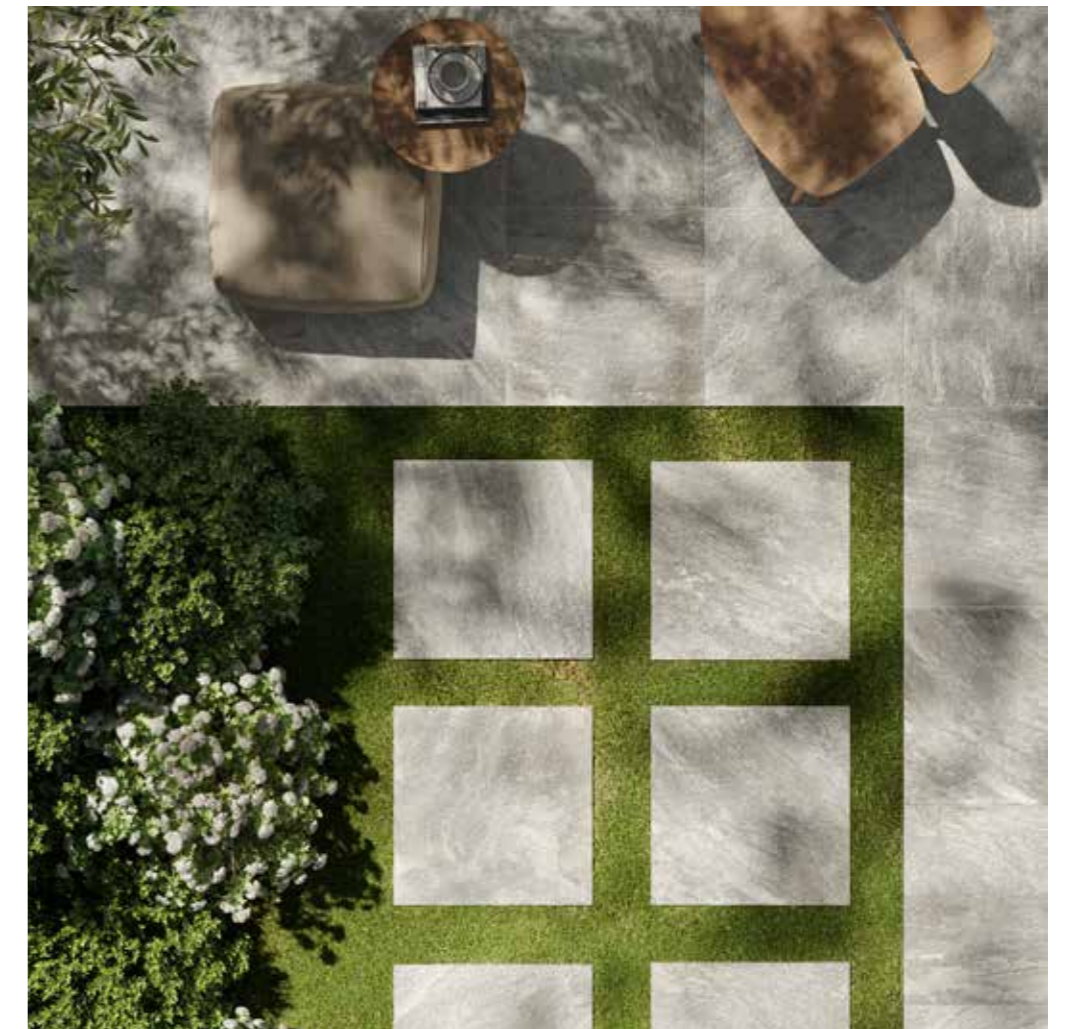

**R 11 A+B+C**  
СТРУКТУРИРОВАННЫЙ



МАТЕРИЯ МАГНЕЗИО X2 /  
MATERIA MAGNESIO X2 /



Вариативность графики: 15+ / Facce disponibili: 15+ / Available graphics: 15+ /

60x120 см - 20 мм

Структурированный и Реттифицированный /  
Strutturato e Rettificato /  
Textured and Rectified /



**R 11 A+B+C**  
СТРУКТУРИРОВАННЫЙ



КЕРАМОГРАНИТ ОКРАШЕННЫЙ В МАССЕ /  
GRES PORCELLANATO COLORATO IN MASSA /  
FULL BODY COLOURED PORCELAIN STONEWARE /



Вариативность графики: 15+ / Facce disponibili: 15+ / Available graphics: 15+ /

60x60 см - 20 мм

Структурированный и Реттифицированный /  
Strutturato e Rettificato /  
Textured and Rectified /



**R 11 A+B+C**  
СТРУКТУРИРОВАННЫЙ



МАТЕРИЯ ТИТАНИО Х2 /  
MATERIA TITANIO X2 /



Вариативность графики: 15+ / Facce disponibili: 15+ / Available graphics: 15+ /

60x120 см - 20 мм

Структурированный и Реттифицированный /  
Strutturato e Rettificato /  
Textured and Rectified /



**R 11 A+B+C**  
СТРУКТУРИРОВАННЫЙ



КЕРАМОГРАНИТ ОКРАШЕННЫЙ В МАССЕ /  
GRES PORCELLANATO COLORATO IN MASSA /  
FULL BODY COLOURED PORCELAIN STONEWARE /

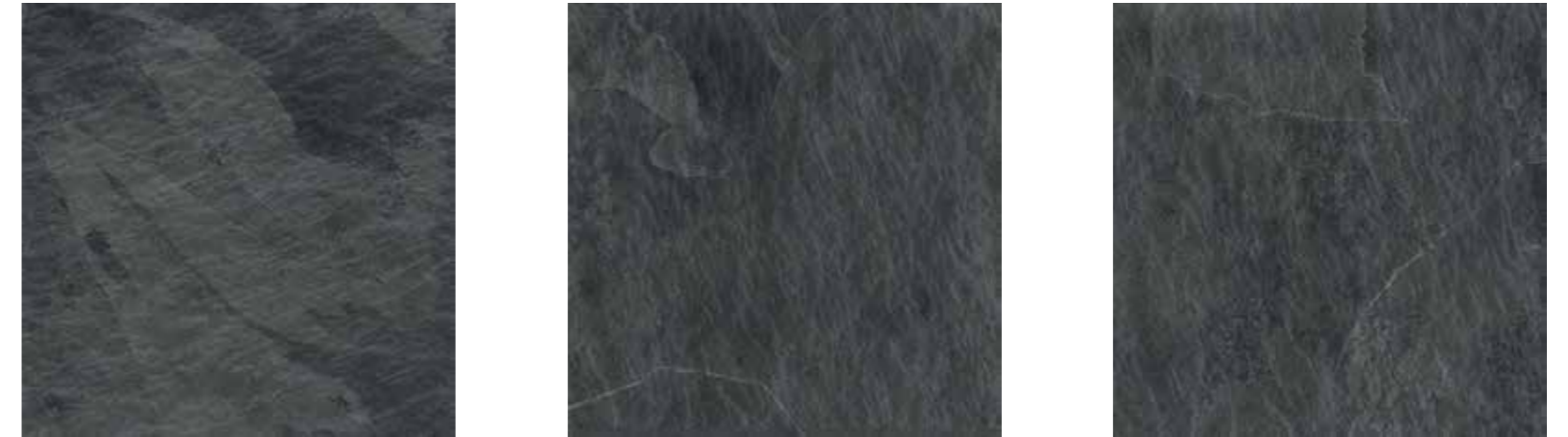

Вариативность графики: 15+ / Facce disponibili: 15+ / Available graphics: 15+ /

60x60 см - 20 мм

Структурированный и Реттифицированный /  
Strutturato e Rettificato /  
Textured and Rectified /



**R 11 A+B+C**  
СТРУКТУРИРОВАННЫЙ

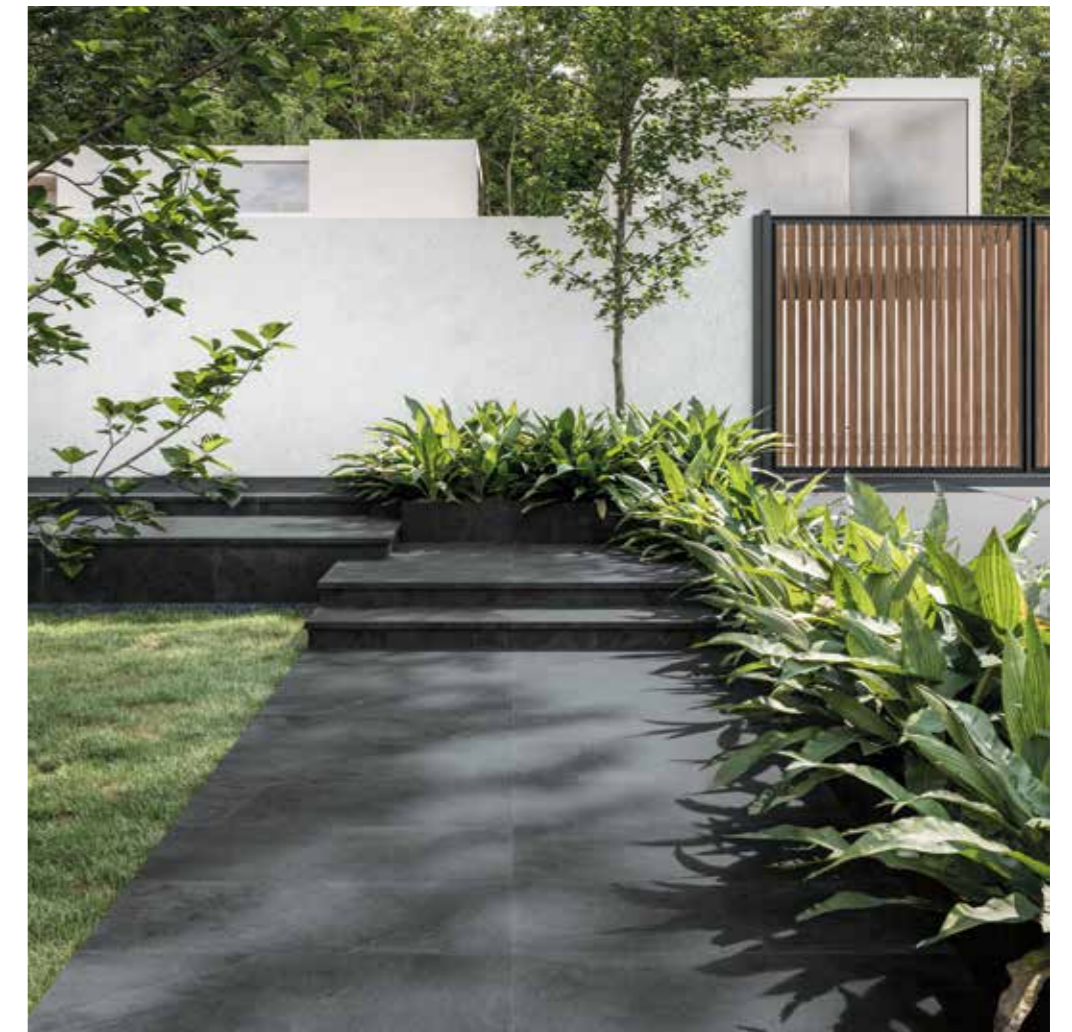

## КОНТЕМПОРА ПУР Х2 / CONTEMPORA PURE X2 /

КЕРАМОГРАНИТ ОКРАШЕННЫЙ В МАССЕ /  
GRES PORCELLANATO COLORATO IN MASSA /  
FULL BODY COLOURED PORCELAIN STONEWARE /



Вариативность графики: 15+ / Facce disponibili: 15+ / Available graphics: 15+ /

60x60 см - 20 мм

Структурированный и Реттифицированный /  
Strutturato e Rettificato /  
Textured and Rectified /



**R 12 A+B+C**  
СТРУКТУРИРОВАННЫЙ



## КОНТЕМПОРА КАРБОН Х2 / CONTEMPORA CARBON X2 /

КЕРАМОГРАНИТ ОКРАШЕННЫЙ В МАССЕ /  
GRES PORCELLANATO COLORATO IN MASSA /  
FULL BODY COLOURED PORCELAIN STONEWARE /

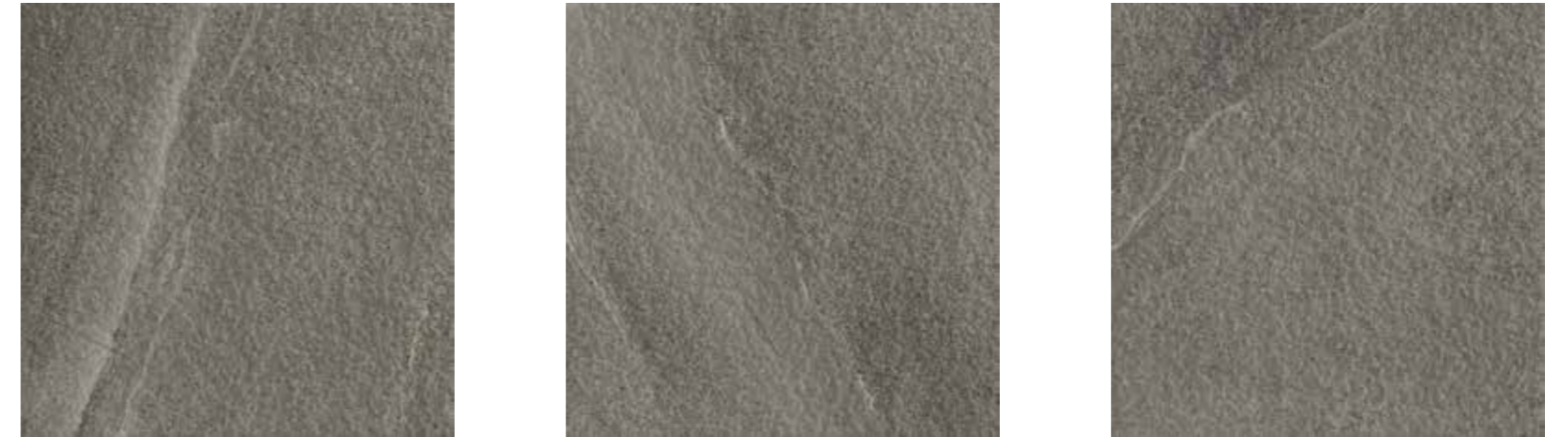

Вариативность графики: 15+ / Facce disponibili: 15+ / Available graphics: 15+ /

60x60 см - 20 мм

Структурированный и Реттифицированный /  
Strutturato e Rettificato /  
Textured and Rectified /



**R 12 A+B+C**  
СТРУКТУРИРОВАННЫЙ



## НЛ-ВУД ОЛИВ Х2 / NL-WOOD OLIVE X2 /

КЕРАМОГРАНИТ ОКРАШЕННЫЙ В МАССЕ /  
GRES PORCELLANATO COLORATO IN MASSA /  
FULL BODY COLOURED PORCELAIN STONEWARE /



Вариативность графики: 15+ / Facce disponibili: 15+ / Available graphics: 15+ /

60x60 см - 20 мм

Структурированный и Реттифицированный /  
Strutturato e Rettificato /  
Textured and Rectified /



**R 11 A+B+C**  
СТРУКТУРИРОВАННЫЙ



## НЛ-ВУД ПЭППЕР Х2 / NL-WOOD PEPPER X2 /

КЕРАМОГРАНИТ ОКРАШЕННЫЙ В МАССЕ /  
GRES PORCELLANATO COLORATO IN MASSA /  
FULL BODY COLOURED PORCELAIN STONEWARE /



Вариативность графики: 15+ / Facce disponibili: 15+ / Available graphics: 15+ /

60x60 см - 20 мм

Структурированный и Реттифицированный /  
Strutturato e Rettificato /  
Textured and Rectified /

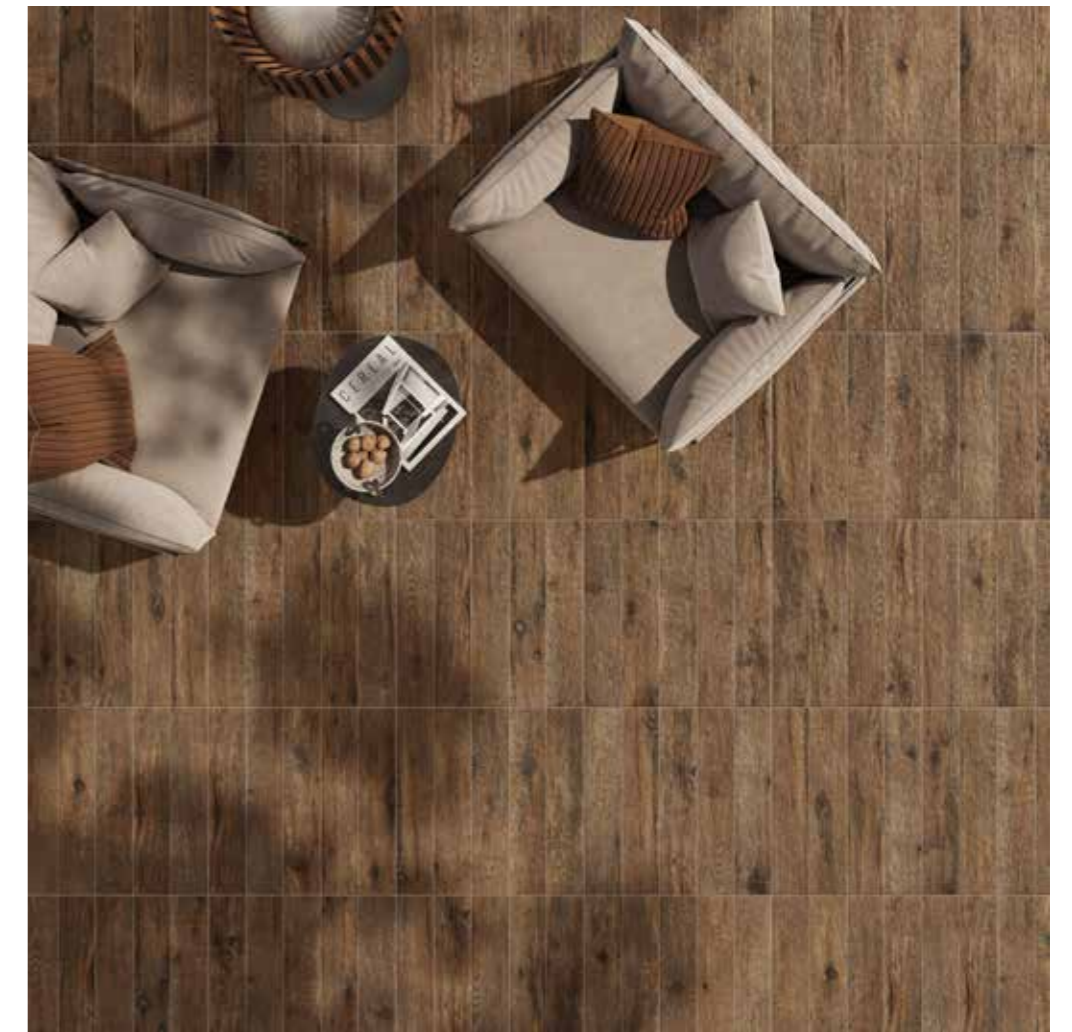

**R 11 A+B+C**  
СТРУКТУРИРОВАННЫЙ





# МАНЕТИК МИНЕРАЛ УАЙТ Х2 / MAGNETIQUE MINERAL WHITE X2 /

КЕРАМОГРАНИТ ОКРАШЕННЫЙ В МАССЕ /  
GRES PORCELLANATO COLORATO IN MASSA /  
FULL BODY COLOURED PORCELAIN STONEWARE /



Вариативность графики: 15+ / Facce disponibili: 15+ / Available graphics: 15+ /

60x60 см - 20 мм

Структурированный и Реттифицированный /  
Strutturato e Rettificato /  
Textured and Rectified /



**R 11 A+B+C**  
СТРУКТУРИРОВАННЫЙ



# МАНЕТИК ПЕТРОЛ ДАРК Х2 / MAGNETIQUE PETROL DARK X2 /

КЕРАМОГРАНИТ ОКРАШЕННЫЙ В МАССЕ /  
GRES PORCELLANATO COLORATO IN MASSA /  
FULL BODY COLOURED PORCELAIN STONEWARE /



Вариативность графики: 15+ / Facce disponibili: 15+ / Available graphics: 15+ /

60x60 см - 20 мм

Структурированный и Реттифицированный /  
Strutturato e Rettificato /  
Textured and Rectified /



**R 11 A+B+C**  
СТРУКТУРИРОВАННЫЙ



## ДИСТРИКТ СЭНД Х2 / DISTRICT SAND X2 /

КЕРАМОГРАНИТ ОКРАШЕННЫЙ В МАССЕ /  
GRES PORCELLANATO COLORATO IN MASSA /  
FULL BODY COLOURED PORCELAIN STONWARE /



Вариативность графики: 15+ / Facce disponibili: 15+ / Available graphics: 15+ /

60x60 см - 20 мм

Структурированный и Реттифицированный /  
Strutturato e Rettificato /  
Textured and Rectified /



**R 11 A+B+C**  
СТРУКТУРИРОВАННЫЙ



## ДИСТРИКТ ЭМЕРАЛЬД Х2 / DISTRICT EMERALD X2 /

КЕРАМОГРАНИТ ОКРАШЕННЫЙ В МАССЕ /  
GRES PORCELLANATO COLORATO IN MASSA /  
FULL BODY COLOURED PORCELAIN STONWARE /



Вариативность графики: 15+ / Facce disponibili: 15+ / Available graphics: 15+ /

60x60 см - 20 мм

Структурированный и Реттифицированный /  
Strutturato e Rettificato /  
Textured and Rectified /



**R 11 A+B+C**  
СТРУКТУРИРОВАННЫЙ

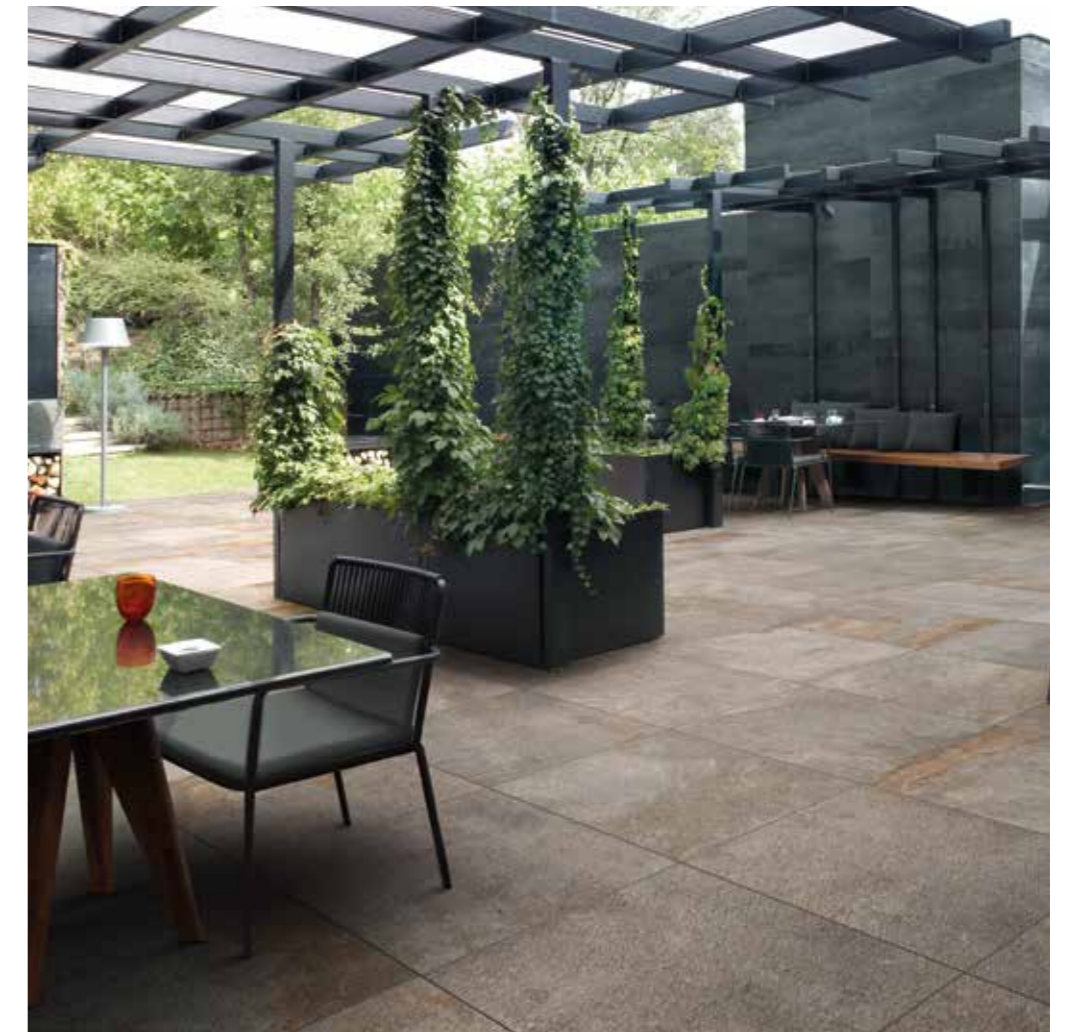

# СПОСОБЫ УКЛАДКИ. TIPOLOGIE DI POSA. LAYING OPTIONS.

<b>УКЛАДКА НА СТЯЖКУ /</b> POSA SU MASSETTO / INSTALLATION ON SUB-FLOOR /	100
<b>УКЛАДКА НА ОПОРЫ /</b> POSA SOPRAELEVATA / RAISED INSTALLATION /	108
<b>ВЕНТИЛИРУЕМЫЕ ФАСАДЫ /</b> FACCIALE VENTILATE / VENTILATED FACADES /	116
<b>УКЛАДКА НА ТРАВУ /</b> POSA SU ERBA / INSTALLATION ON GRASS /	122
<b>УКЛАДКА НА ГРАВИЙ /</b> POSA SU GHIAIA / INSTALLATION ON GRAVEL /	124



ВНИМАНИЕ /  
ATTENZIONE /  
ATTENTION /

Данные схемы являются ориентировочными.  
За более подробной информацией обращайтесь к профильным техническим специалистам.  
И внимательно ознакомьтесь с инструкцией до начала работ. /  
Gli schemi sono puramente dimostrativi. Per approfondimenti rivolgersi ai professionisti del settore. /  
The diagrams are for illustrative purposes only. For further details and information, please contact specialists. /



## УКЛАДКА НА СТЯЖКУ / POSA SU MASSETTO / INSTALLATION ON SUB-FLOOR /

### ВЫСОКАЯ УСТОЙЧИВОСТЬ

Укладка X2 на стяжку позволяет получить прочные и долговечные покрытия в местах с повышенными требованиями к эксплуатационным характеристикам, таких как парковки, площади, проезжие части. По таким поверхностям допускается проезд легковых и грузовых автомобилей.

### ALTA RESISTENZA

La posa a colla su massetto in combinazione con le superfici di X2 dà vita a pavimentazioni stabili e resistenti in spazi che richiedono elevate performance tecniche, come outdoor con parcheggi, piazze e aree carrabili. Questa posa rende la superficie adatta al passaggio di mezzi pesanti e autoveicoli.

### HIGH STRENGTH

A glued installation on a sub-floor in combination with the X2 surfaces creates stable and resistant flooring in areas that require high technical performance, such as outdoor areas with car parks, squares and driveways. This type of installation is suitable for the passage of heavy vehicles and cars.

**КОМПЕНСАЦИОННЫЙ ШОВ /  
GIUNTO DI DILATAZIONE /  
EXPANSION JOINT /**

УКЛАДКА НА СТЯЖКУ /  
POSA SU MASSETTO /  
INSTALLATION ON SUB-FLOOR /

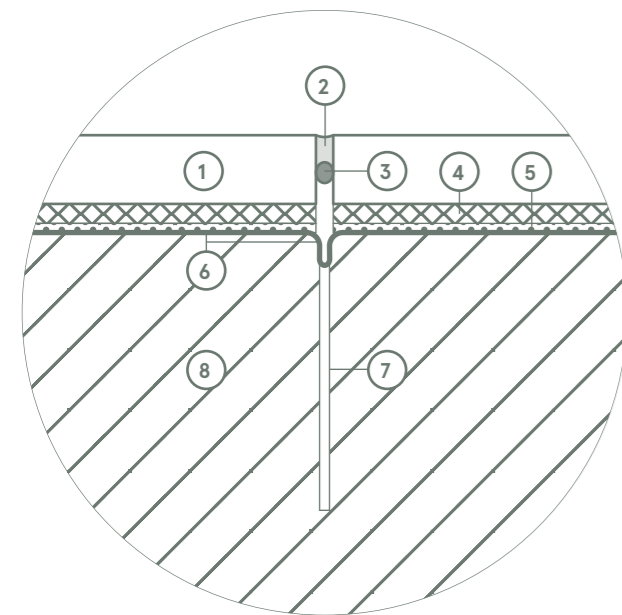
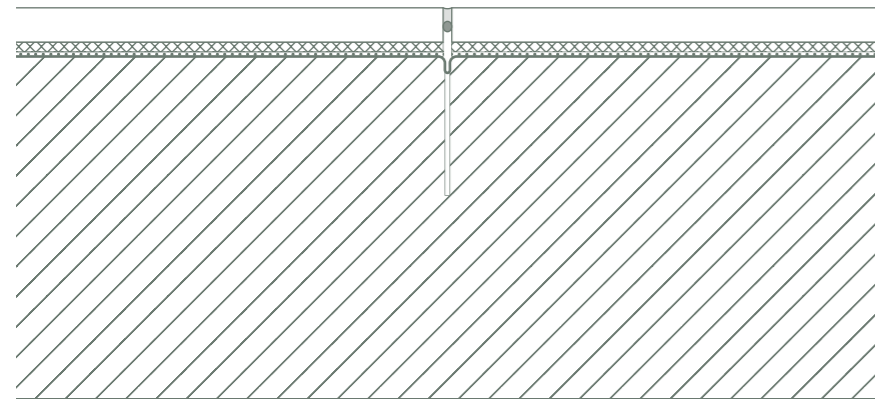

- 1  
Керамогранит X2  
Gres Porcellanato X2  
Porcelain Stoneware X2
- 2  
Герметик Mapeflex PU 45 FT  
Adesivo sigillante Mapeflex PU 45 FT  
Sealant adhesive Mapeflex PU 45 FT
- 3  
Шнур Mapefoam Ø 6 мм  
Cordoncino in poliuretano Mapefoam Ø 6 мм  
Polyurethane cord Mapefoam Ø 6 мм
- 4  
Клей Keraflex Maxi S1 (беспустотное нанесение)  
Colla Keraflex Maxi S1 (applicare senza vuoti)  
Glue Keraflex Maxi S1 (void free application)
- 5  
Гидроизоляция Mapelastic - 2 мм (2 слоя по 1 мм)  
Impermeabilizzante Mapelastic - 2 mm (2 strati da 1 mm)  
Waterproofing Mapelastic - 2 mm (2 layers of 1 mm)
- 6  
Лента Mapeband  
Nastro Mapeband  
Rubber-tape Mapeband
- 7  
Компенсационный шов  
Giunto di dilatazione  
Expansion joint
- 8  
Ж/б основание  
Base in cemento armato  
Reinforced concrete base

Компенсационные швы в облицовках обязательны к использованию в экстерьерах, т.к. позволяют компенсировать подвижки основания при термических и механических воздействиях.

I giunti di dilatazione sono indicati nei rivestimenti per l'uso outdoor in quanto consentono di compensare i movimenti del pavimento dovuti agli stress termici e meccanici.

It is recommended to use expansion joints with outdoor tiling to compensate for movements of the floor due to thermal and mechanical stresses.

**ЛЕСТНИЦЫ С СИСТЕМОЙ ОБОГРЕВА /  
SCALE CON IMPIANTO DI RISCALDAMENTO /  
STAIRS WITH HEATING SYSTEM /**

УКЛАДКА НА СТЯЖКУ /  
POSA SU MASSETTO /  
INSTALLATION ON SUB-FLOOR /

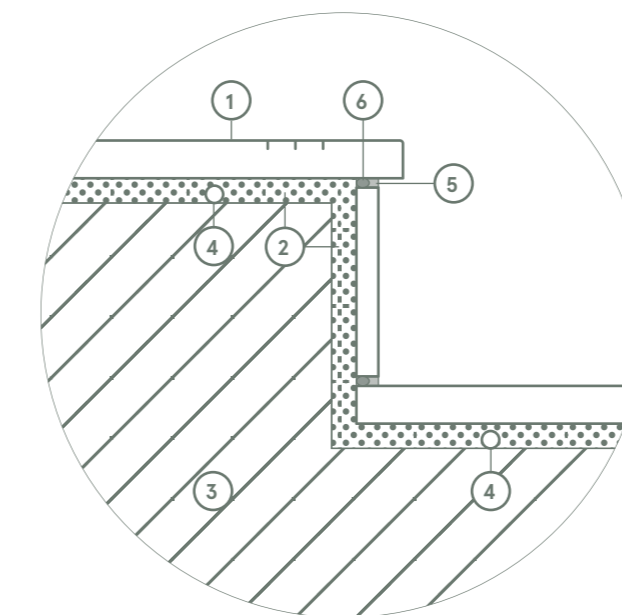
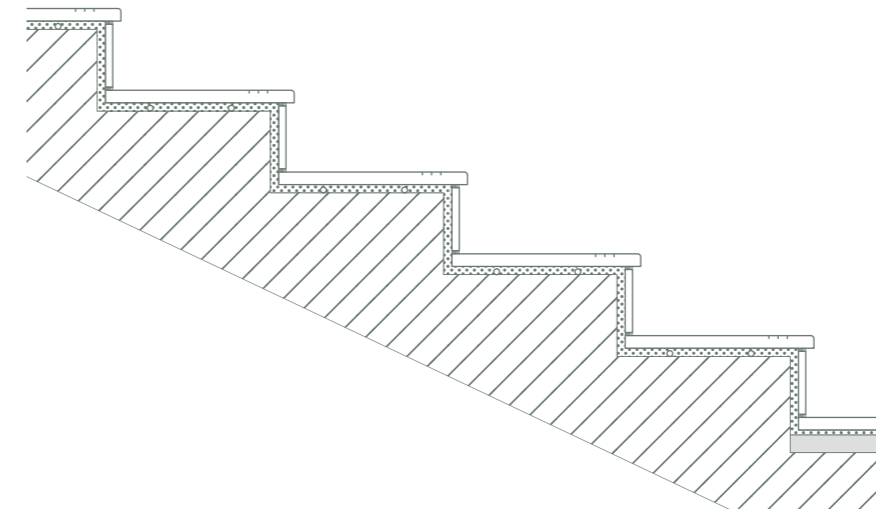

- 1  
Керамогранит X2  
Gres Porcellanato X2  
Porcelain Stoneware X2
- 2  
Клей Keraflex Maxi S1 (беспустотное нанесение)  
Colla Keraflex Maxi S1 (applicare senza vuoti)  
Glue Keraflex Maxi S1 (void free application)
- 3  
Ж/б основание  
Base in cemento armato  
Reinforced concrete base
- 4  
Система электроподогрева  
Riscaldamento elettrico  
Electric heating
- 5  
Герметик Mapeflex PU 45 FT  
Adesivo sigillante Mapeflex PU 45 FT  
Sealant adhesive Mapeflex PU 45 FT
- 6  
Шнур Mapefoam Ø 6 мм  
Cordoncino in poliuretano Mapefoam Ø 6 мм  
Polyurethane cord Mapefoam Ø 6 мм

Во избежание обледенения лестниц в экстерьерах, рекомендовано использование систем электрообогрева. Обязательна тщательная герметизация всех швов для предотвращения затекания воды под плитку и последующего разрушения.

Contro la formazione di ghiaccio sulle scale esterne, si consiglia fortemente l'uso di sistemi di riscaldamento elettrici sigillando ogni spazio. Il passaggio dell'acqua sotto le piastrelle potrebbe deteriorarle in breve tempo.

It is strongly recommended to use electric heating systems to prevent ice forming on outdoor steps and to seal all gaps. If water were to get under the tiles, it could cause them to deteriorate quickly.

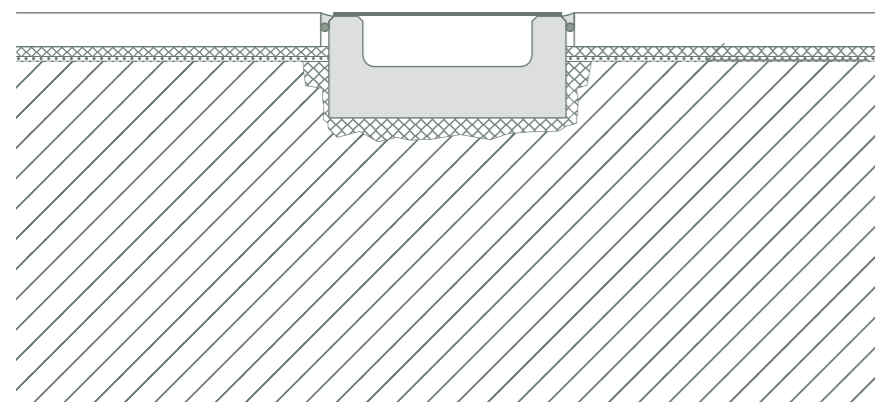

\*

- 1  
Керамогранит X2  
Gres Porcellanato X2  
Porcelain Stoneware X2
  - 2  
Решетка  
Griglia di scolo  
Wastewater grid
  - 3  
Бетонный лоток  
Canaletta in cemento  
Concrete tray
  - 4  
Герметик Марефлекс PU 45 FT  
Adesivo sigillante Mapeflex PU 45 FT  
Sealant adhesive Mapeflex PU 45 FT
  - 5  
Шнур Марефоам Ø 6 мм  
Cordoncino in poliuretano Mapefoam Ø 6 мм  
Polyurethane cord Mapefoam Ø 6 мм
  - 6  
Клей Keraflex Maxi S1 (беспустотное нанесение)  
Colla Keraflex Maxi S1 (applicare senza vuoti)  
Glue Keraflex Maxi S1 (void free application)
  - 7  
Гидроизоляция Mapelastich - 2 мм (2 слоя по 1 мм)  
Impermeabilizzante Mapelastich - 2 mm (2 strati da 1 mm)  
Waterproofing Mapelastich - 2 mm (2 layers of 1 mm)
  - 8  
Ж/б основание  
Base in cemento armato  
Reinforced concrete base
- \*  
Уклон: мин 1%  
Pendenza: min 1%  
Inclination: min 1%

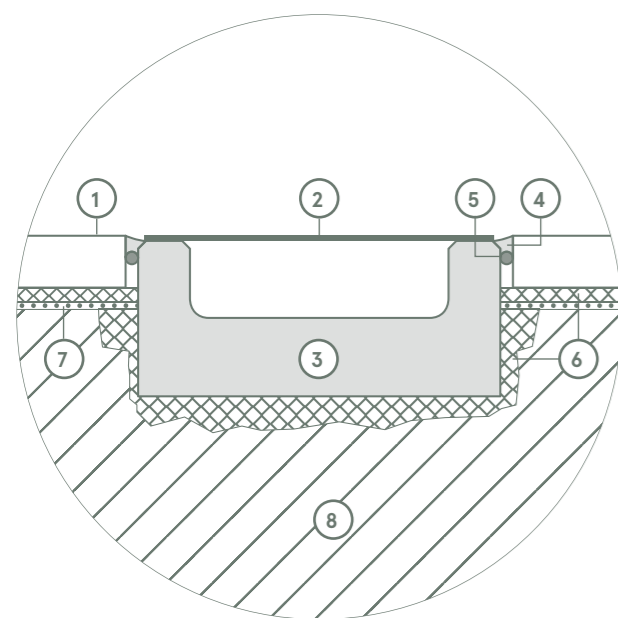

Для организации эффективного водоотвода рекомендуется организовать разуклонку облицованной поверхности с углом не менее 1%, а также оснастить ее линейными водостоками с обязательной герметизацией швов.

Per un efficace sistema di drenaggio, si consiglia di inclinare la superficie rivestita con un angolo pari almeno all'1%. Nell'utilizzo delle griglie per lo scolo delle acque è necessario sigillare ogni fuga.

A tiled surface should have an inclination of at least 1% for effective drainage. All joints should be sealed when using grates for the drainage of water.

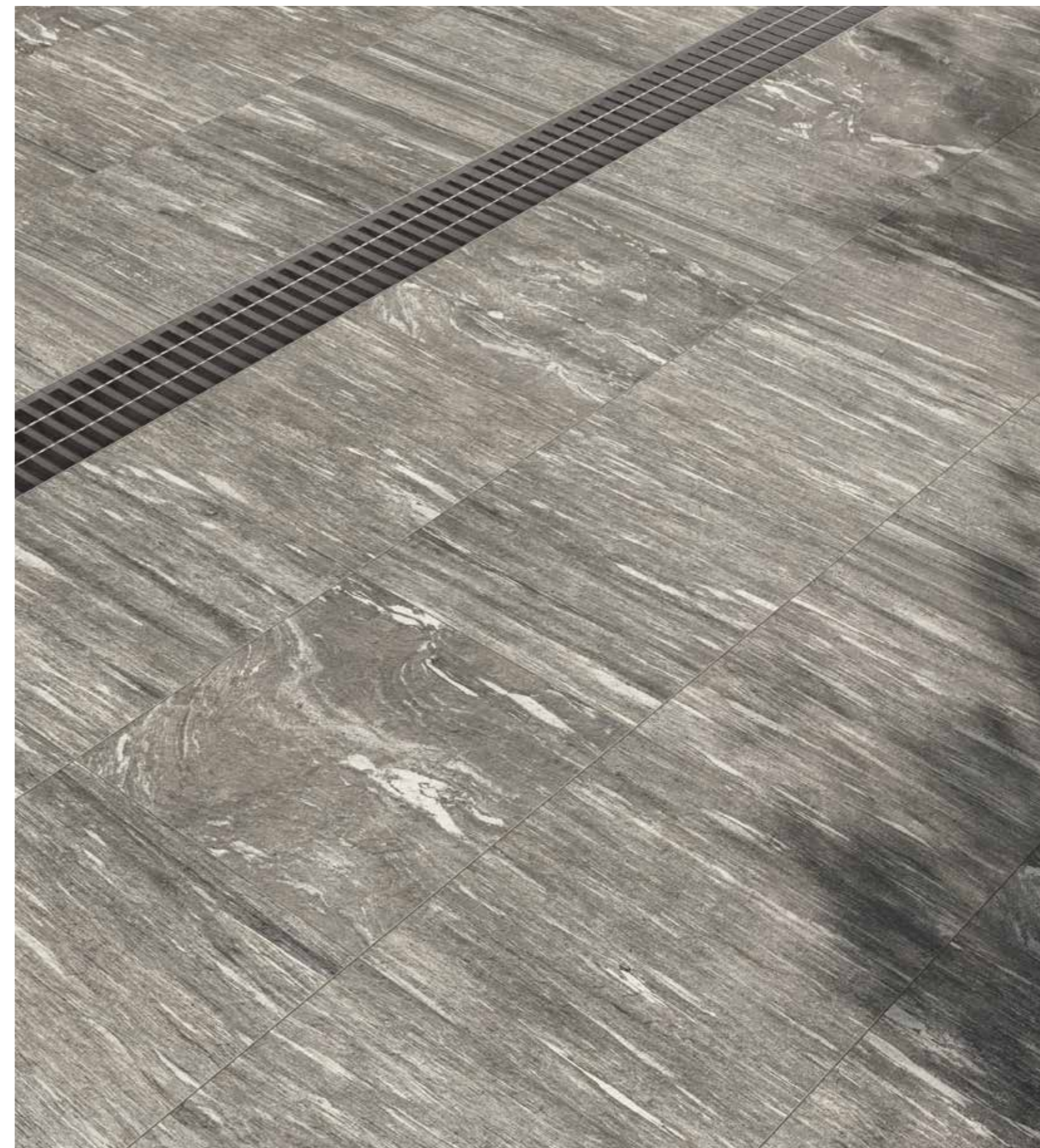

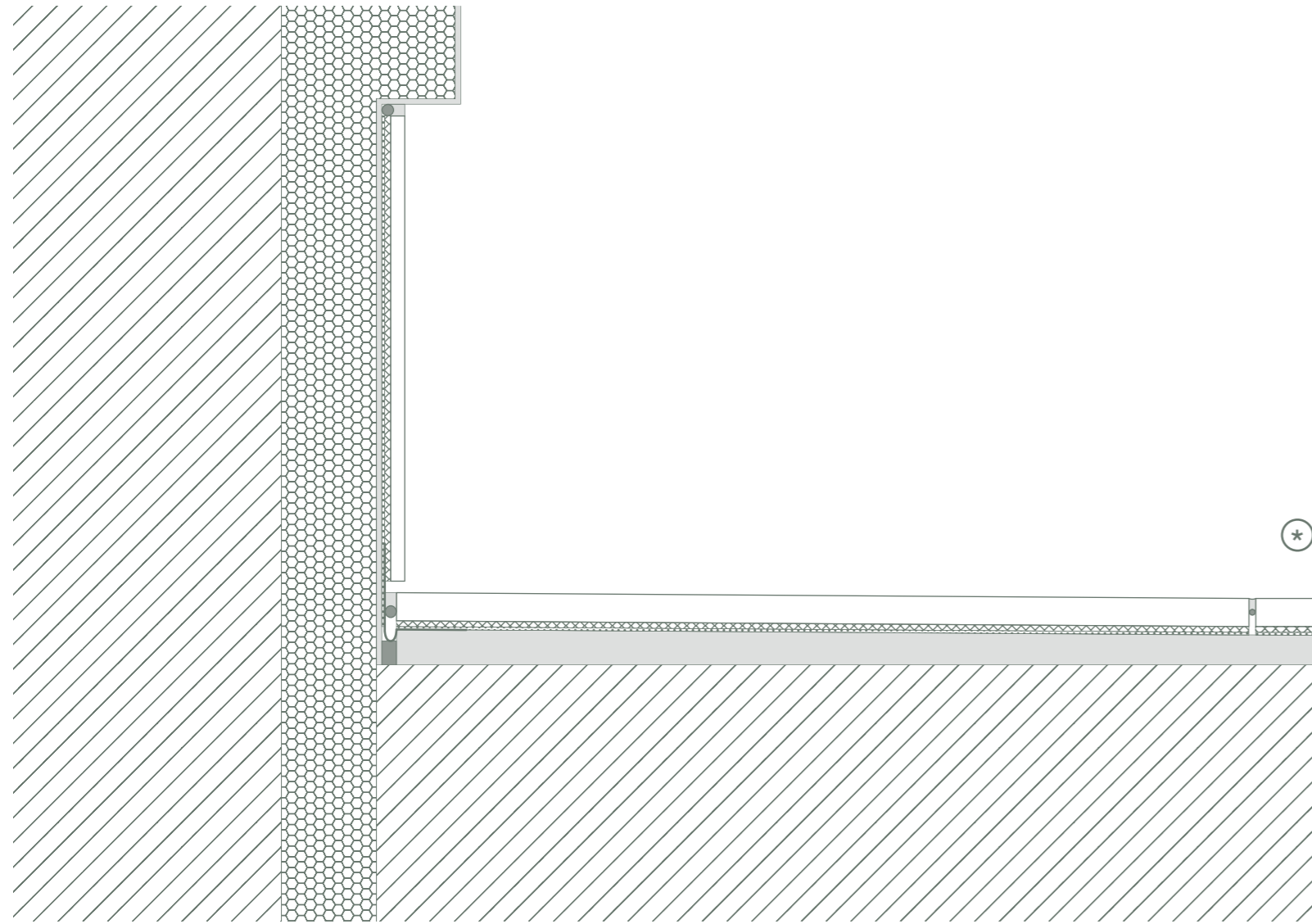

Утепление отмостки и цоколя позволит эффективно защитить дом от промерзания, а их последующая облицовка керамогранитом – защитить от механических повреждений и воздействия солнечного света.

L'isolante termico protegge la casa dal gelo mentre il rivestimento con gres porcellanato protegge l'abitazione dai danni meccanici e dall'esposizione alla luce solare.

The thermal insulation protects the house from frost while the porcelain stoneware tile protects it from mechanical damage and exposure to sunlight.

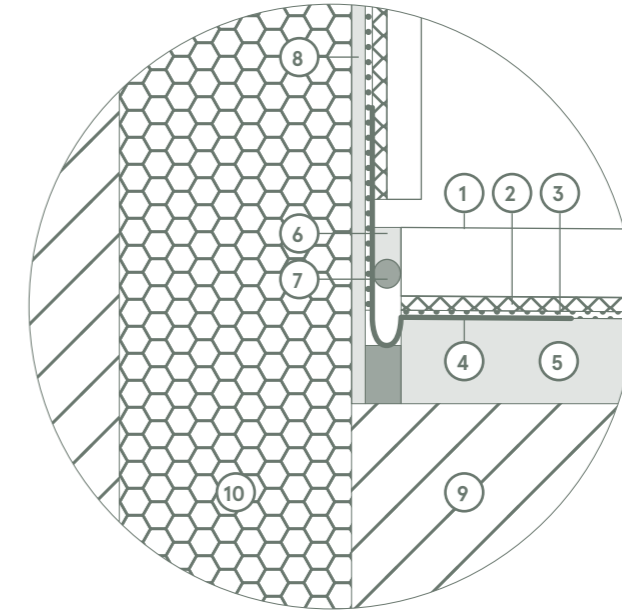

1  
Керамогранит X2  
Gres Porcellanato X2  
Porcelain Stoneware X2

2  
Клей Keraflex Maxi S1 (беспустотное нанесение)  
Colla Keraflex Maxi S1 (applicare senza vuoti)  
Glue Keraflex Maxi S1 (void free application)

3  
Гидроизоляция Mapelastic - 2 мм (2 слоя по 1 мм)  
Impermeabilizzante Mapelastic - 2 mm (2 strati da 1 mm)  
Waterproofing Mapelastic - 2 mm (2 layers of 1 mm)

4  
Лента Mapeband  
Nastro Mapeband  
Rubber-tape Mapeband

5  
Адгезивный состав (для стяжки) Topcem (50%) + Planicrete (25%) + вода (25%)  
Composizione adesiva (per massetto) Topcem (50%) + Planicrete (25%) + acqua (25%)  
Adhesive composition (for screed) Topcem (50%) + Planicrete (25%) + water (25%)

6  
Герметик Mapeflex PU 45 FT  
Adesivo sigillante Mapeflex PU 45 FT  
Sealant adhesive Mapeflex PU 45 FT

7  
Шнур Mapefoam Ø 10 мм  
Cordoncino in poliuretano Mapefoam Ø 10 мм  
Polyurethane cord Mapefoam Ø 10 мм

8  
Выравнивающий состав Mapetherm AR2 + сетка Mapetherm NET  
Malta cementizia monocomponente Mapetherm AR2 + rete Mapetherm NET  
Single component cementitious mortar Mapetherm AR2 + Mapetherm NET

9  
Ж/б основание  
Base in cemento armato  
Reinforced concrete base

10  
Утеплитель ЭППС  
Isolante termico EPS  
EPS thermal insulation

\*  
Уклон: мин 1%  
Pendenza: min 1%  
Inclination: min 1%



## УКЛАДКА НА ОПОРЫ / POSA SOPRAELEVATA / RAISED INSTALLATION /

### УМНОЕ РЕШЕНИЕ

Укладка на опоры – идеальное решение для коммерческих проектов с открытыми пространствами. Например, такой способ отлично подойдёт для заведений, кровля которых активно эксплуатируется в летний сезон. Благодаря специальным опорам, керамогранит X2 легко укладывать, чистить и демонтировать, а расстояние между плиткой и полом можно использовать для размещения кабелей, трубопроводов и другого инженерного оборудования.

### LA SOLUZIONE SMART

La posa flottante è la soluzione ideale per le attività commerciali che vogliono pavimentare uno spazio esterno, come ad esempio un rooftop, soprattutto per la stagione estiva. Grazie a degli appositi piedini, le lastre X2 si posano molto velocemente: facilissime da pulire e da rimuovere. Inoltre, sotto la pavimentazione si possono far passare cavi e impianti, idrici o elettrici.

### THE SMART SOLUTION

A raised installation is the ideal solution for businesses that wish to pave an outdoor space, such as a rooftop, especially for the summer. The special pedestals mean that the X2 slabs can be laid very quickly: very easy to clean and remove. In addition, cables and water or electrical systems, can be installed under the flooring.



Регулируемая опора с автоматическим корректором уклона является наилучшим решением способным урегулировать уклон монтажной поверхности. Этот результат достигается благодаря плавающей вершине опоры, которая способна компенсировать угол наклона до 5%.

Il supporto autolivellante è l'unica soluzione capace di contrastare la pendenza dei piani di posa. Un risultato che si ottiene grazie al movimento basculante della testa, che compensa pendenze fino al 5%.

The self-leveling adjustable support is the best solution for dealing with sloping installation surfaces. In this regard, the product is capable of providing exceptional results thanks to its tilting movement, which is capable of compensating for slopes of up to 5%.

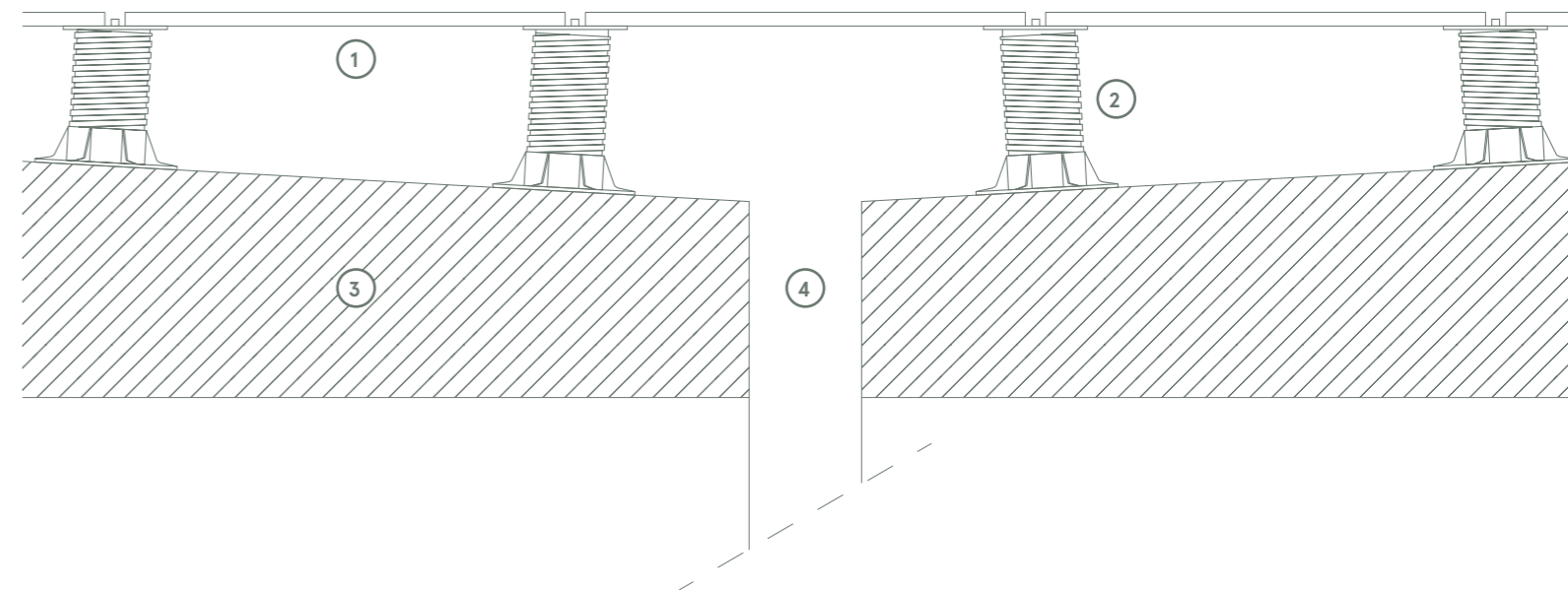

1  
Керамогранит X2  
Gres Porcellanato X2  
Porcelain Stoneware X2

2  
Опоры  
Supporti  
Supports

3  
Основание. Уклон: МАКС 5%  
Basamento. Pendenza: MAX 5%  
Basement. Inclination: MAX 5%

4  
Дренаж (при необходимости)  
Scarico  
Drainage

Модель регулируемых опор с компенсатором угла наклона позволяет создать идеальную горизонтальную облицовку даже на основаниях с разуклонкой, как на эксплуатируемых кровлях, так и на земле.

Grazie ai supporti regolabili e alla loro speciale testa basculante si può ottenere una posa sopraelevata perfettamente piana da un sottofondo con pendenza per il drenaggio dell'acqua. Il sistema è adottabile sia per i solai che al pianterreno.

The adjustable supports with their special tilting head can create a perfectly level raised floor installation on top of an inclined sub-floor for water drainage. The system can be used both on flat roofs and at ground level.

Регулируемые опоры без автокомпенсации уклона – более простые и бюджетные конструкции. Данные опоры не регулируются автоматически. В комплект входит вершина с плоской поверхностью для установки материала.

Il supporto regolabile, con un carico di rottura sopra la media del mercato e la sicura affidabilità degli specialisti dei supporti per pavimentazioni sopraelevate, è la scelta apprezzata e utilizzata negli edifici e nei cantieri di tutto il mondo.

The adjustable support, featuring an above average tensile strength and a reliability that can only be offered by experts in the field of raised flooring supports, this product is regularly selected and widely appreciated throughout the building industry worldwide.

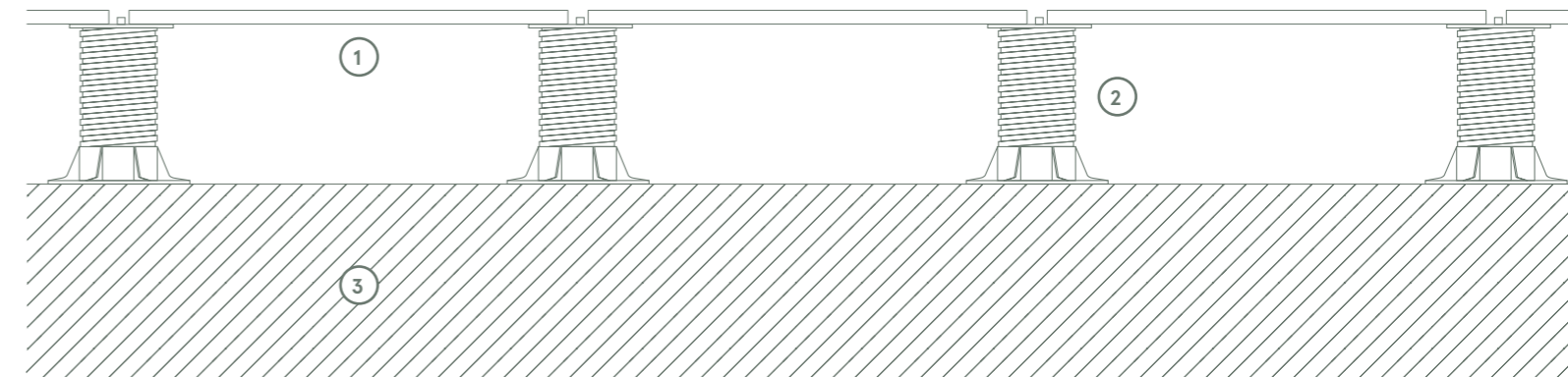

1  
Керамогранит X2  
Gres Porcellanato X2  
Porcelain Stoneware X2

2  
Опоры  
Supporti  
Supports

3  
Основание  
Basamento  
Basement

Несущая способность опор позволяет создавать фальшполы в интерьерах для обеспечения свободного доступа к инженерным коммуникациям и сетям.

I supporti regolabili hanno una capacità di peso superiore che, in ambienti indoor, permette di sopraelevare la pavimentazione per ospitare il passaggio di impianti elettrici e idrici.

Adjustable supports have a higher loading capacity, which in indoor environments allows the floor to be raised to accommodate electrical and water systems.

- Опора подрезается по двум перпендикулярным сторонам, при установке в углу убираются все табуляторы.**  
Il piedino si interseca con il perimetro dell'area di posa su due lati perpendicolari – per posizionarlo in un angolo occorre eliminare la croce.  
Pedestal with the cut base on the two perpendicular sides and without tabs of positioning for use in a corner.
- Опора подрезается по одной стороне, убираются два табулятора, для более плотного прилегания по периметру.**  
Il piedino si interseca con il perimetro dell'area di posa su un lato – si eliminano due alette della croce, per farlo aderire meglio al perimetro.  
Pedestal with cut base on a side and two of the four tabs removed for use along the perimeter of paving.
- Опора подрезается по двум параллельным сторонам, убираются два табулятора.**  
Il piedino si interseca su due lati paralleli del perimetro – si eliminano due alette della croce.  
Pedestal with cut base on two parallel sides and two removed tabs of positioning.
- Основная установка опоры без подрезки и с четырьмя табуляторами.**  
Posizionamento standard – se il piedino non interseca i lati del perimetro di posa, si utilizza la croce completa con quattro alette.  
Pedestal with the complete base and the four tabs of positioning.

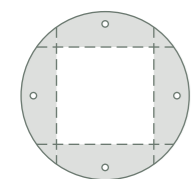
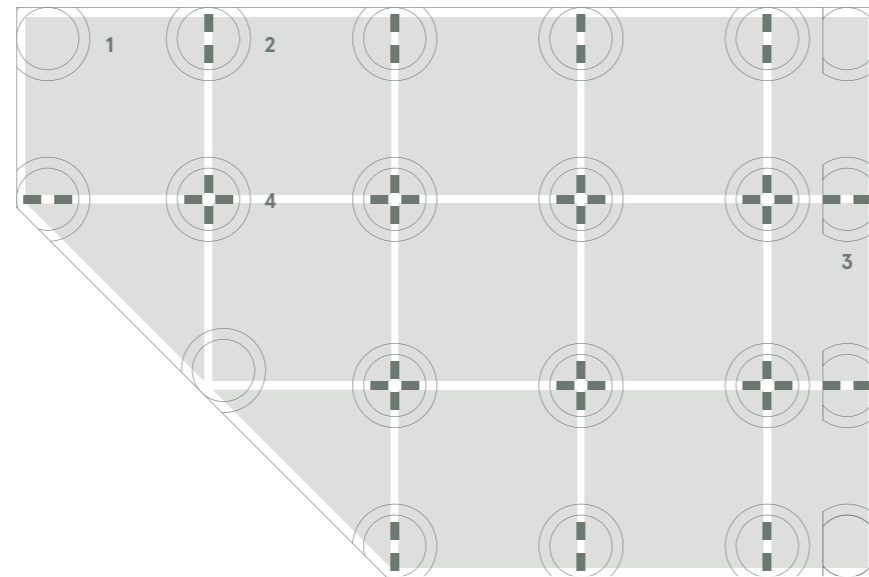

Основания опор оснащены линиями перфорации и могут быть легко подрезаны, в случае если пространство сильно ограничено. Для установки опор не требуются специальные аксессуары или дополнительные элементы: необходимо лишь отломить табуляторы, чтобы подготовить вершину основания к различным потребностям применения опор.

La base dei supporti è preincisa per poter essere facilmente rifilata ove gli spazi di appoggio sono ristretti a causa di interassi ravvicinate. Non c'è bisogno di accessori o elementi aggiuntivi per posare i supporti: basta rompere le alette pre intagliate per adattare la testa alle diverse necessità applicative.

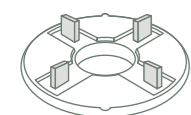

The base of the supports is pre-cut to be easily trimmed when the two support areas are restricted because of close distances. No need for accessories or additional elements to lay the supports: just break the pre-cut wings to adapt the head to different application needs.

**ПРЕДУПРЕЖДЕНИЯ ОТНОСИТЕЛЬНО ВЕТРА И РАЗЛОМА**

Уличные покрытия, уложенные бесклеевым способом на опоры, подвержены воздействию ветра и, как следствие, риску подъема или отрыва плиток. Поэтому во избежание травмирования людей или повреждения имущества пригодность системы укладки для соответствующих условий эксплуатации и ее соответствие местным нормам и правилам должны быть проверены квалифицированным специалистом. Падение тяжелого предмета с большой высоты может повлечь за собой разлом уложенной на опоры плитки с риском получения травмы для того, кто находится на плитке. Несоблюдение инструкций производителя по укладке на опоры может стать причиной серьезного травмирования.

**РЕКОМЕНДАЦИИ ДЛЯ ЗАКАЗЧИКОВ И ПРОЕКТИРОВЩИКОВ**

При монтаже плиток толщиной 20 мм с использованием несущей конструкции проектировщик и (или) заказчик обязаны внимательно проанализировать все особенности проекта с учетом технических характеристик плиток. В частности, во избежание травмирования людей или повреждения имущества рекомендуем следующее:

- если предусмотрена укладка на опоры, учитывая риск разлома плиток вследствие падения тяжелых предметов, необходимо предварительно проверить конкретные условия эксплуатации и соблюдать указания, изложенные в следующей таблице, в частности, в том, что касается приклеивания на тыльную сторону плитки упрочнительной сетки или стального оцинкованного листа поставки производителя;
- при бесклеевой укладке на опоры следует соблюдать местные нормы и правила, а также учитывать условия эксплуатации конкретного региона, например вероятность сильного ветра, землетрясений, структурных нагрузок и т.д.

Несоблюдение вышеизложенных рекомендаций может привести к несоответствующему использованию изделий и, как следствие, к серьезным травмам или повреждению имущества.

**AVVERTENZE VENTO E ROTTURA**

Le pavimentazioni da esterno posate a secco in quota sono soggette all'azione del vento, con il rischio di sollevamento delle lastre. Il produttore raccomanda di far verificare l'idoneità del sistema di posa in quota da un tecnico abilitato in base alla normativa locale vigente ed alle condizioni d'uso, al fine di evitare il rischio di danni a persone e cose. Una lastra ceramica posata su un sistema sopraelevato può rompersi per impatto qualora un oggetto pesante cada sulla stessa da una certa altezza, con il rischio di seri danni per chiunque possa sostare o transitare sulla piastrella stessa. Il mancato rispetto delle istruzioni fornite dal produttore relative alla posa su sistemi sopraelevati può provocare seri danni alla persona.

**ISTRUZIONI PER COMMITTENTI E PROGETTISTI**

Quando l'applicazione delle lastre in 20 mm prevede l'utilizzo del prodotto ceramico in termini strutturali, si raccomanda al progettista e/o committente una attenta valutazione dei requisiti del progetto in relazione alle caratteristiche tecniche delle lastre. In particolare, al fine di evitare il rischio di danni a persone o cose il produttore raccomanda:

- se l'applicazione prevede la posa sopraelevata, tenendo conto che una piastrella potrebbe rompersi in seguito alla caduta su di essa di un corpo pesante, verificare anticipatamente la destinazione d'uso specifica e attenersi alla tabella istruzioni di posa sopraelevata di seguito riportata ove, in determinate condizioni, è prevista l'applicazione di un rinforzo sul retro della piastrella (doppia rete in fibra di vetro Fiber-Mesh Plus) fornito dal produttore;
- con riferimento alla pavimentazione posata in quota, con qualunque sistema di posa a secco, rispettare le specifiche normative e condizioni d'uso locali riguardanti, tra l'altro, a titolo esemplificativo, l'azione del vento, il carico strutturale, le azioni sismiche, ecc.

Il mancato rispetto delle raccomandazioni sopra riportate possono portare ad un utilizzo improprio del prodotto e causare eventualmente gravi danni a persone o cose.

**WIND AND BREAKAGE WARNING**

Outdoor pavings installed unglued above the ground level are subject to the action of the wind, with the risk, in some cases, of becoming airborne. The manufacturer recommends to require the assistance of a qualified professional in order to check the suitability of the installation system above the ground adopted, in accordance with the local laws and regulations and the conditions of use. Failure to do so could result in serious injury or property damage. A ceramic slab installed on a raised pedestal system may fracture on impact if a heavy object is dropped onto it from a height, with a risk of injury to anyone standing or walking on such slab. Failure to adhere to the manufacturer's instructions for installation of slabs on raised pedestal systems may result in serious injury.

**INSTRUCTIONS FOR PROJECT ENGINEERS AND CUSTOMERS**

If the application of the 20 mm slabs foresees the ceramic product used in structural installations, the project engineer and/or customer must carefully assess the project requirements with regard to the technical specifications of the slabs. To prevent the risk of damage or injury, the manufacturer recommends:

- with regard to a raised floor installation a ceramic slab may fracture on impact if a heavy object falls on it from any significant height. Therefore the manufacturer recommends to check the specific intended use before starting the installation and to follow table for raised installation provided below. In certain conditions, reinforcing must be applied on the back of the slabs (mesh plus Fiber-Mesh Plus) supplied and applied by the manufacturer;
- with reference to any dry installation system of flooring above the ground level, the manufacturer recommends to comply with local regulations and conditions of use with regard to wind-load, loadbearing, seismic events, etc.

Failure to comply with these recommendations may lead to improper use of the product and could cause serious damage or injury.

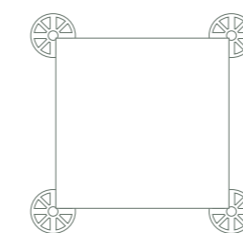

**FORMAT / FORMATO / SIZE**  
60x60 cm ret. / 60x60 cm Ret. / 60x60 cm Rect.  
4 опоры на плитку / 4 supporti per lastra / 4 supports per slab

**ДО 10 см / Fino a 10 cm / Up to 10 cm**  
4 Опоры (3,4 шт./м2) / 4 Supporti (3,4 pz./m2) / 4 Supports (3,4 pcs./m2)

**БОЛЕЕ 10 см / Oltre 10 cm / Over 10 cm**  
4 опоры + Fiber-Mesh Plus (3,4 шт./м2) или оцинкованный стальной лист /  
4 Supporti + Fiber-Mesh Plus (3,4 pz./m2) or galvanized steel sheet /  
4 Supports + Fiber-Mesh Plus (3,4 pcs./m2) or galvanized steel sheet



Italon не несёт ответственности по возмещению возможного ущерба в случае разлома плитки, связанного с ненадлежащим использованием системы усиления или из-за отсутствия таковой.

Italon non è responsabile per eventuali danni causati dalla rottura di materiale con sistema di rinforzo delle lastre inadeguato o assente.

Italon shall not be held responsible for damage or injury in case of improper or absent tile reinforcing system.



## ВЕНТИЛИРУЕМЫЙ ФАСАД / FACCIATA VENTILATA / VENTILATED FACADE /

### ЗАЩИТА И КОМФОРТ

Вентилируемый фасад — это система, которая используется для защиты стен от воздействия атмосферных агентов. Воздушная прослойка между плиткой и стеной защищает здание от перепадов температуры, солнечных лучей и влаги, а также позволяет существенно повысить его энергоэффективность. Керамогранит X2 идеально подходит как для применения в системах вентиляруемых фасадов новых зданий, так и для облицовки уже существующих стен при реконструкции.

### PROTEZIONE E COMFORT

La facciata ventilata è un sistema utilizzato per proteggere il setto murario dagli agenti atmosferici migliorando il comfort dell'abitazione. Le piastrelle X2 sono perfette per questo tipo di applicazioni, anche su muri già esistenti. Un cuscinetto d'aria ripara il muro dagli sbalzi termici con grandi benefici anche in termini di risparmio energetico.

### PROTECTION AND COMFORT

Ventilated façades are used to protect walls from the weather, improving the comfort of the home. X2 tiles are perfect for this type of application, even on existing walls. A cushion of air protects the wall from temperature changes and offers great benefits in terms of energy savings.

С системой монтажа BACK вся система опор и креплений плит оказывается скрытой под плитками. Периметр тыльной стороны плитки обрабатывается специальным образом для установки конических анкеров, которые позволяют закрепить плитку непосредственно на вертикальный профиль.

Каждая отдельная плита может быть смонтирована/ демонтирована независимо от других плит без дополнительных операций. Конструкция выдерживает действие ветра и не боится теплового расширения составляющих ее элементов.

Italon X2 обеспечивает более высокую надежность фиксации анкеров по сравнению с керамогранитом обычной толщины.

Tutto il dispositivo di ancoraggio e supporto delle lastre risulta invisibile all'esterno.

Le lastre vengono lavorate sul retro per accogliere dei tasselli troncoconici, ovvero dispositivi di ancoraggio collocati in prossimità dei bordi laterali che permettono l'incastro diretto con il profilo verticale.

Ogni singola lastra può essere montata/smontata in maniera autonoma e senza lavorazione. La struttura contrasta l'azione del vento e non teme la dilatazione termica dei vari componenti.

Italon X2 garantisce maggior sicurezza di tenuta dei tasselli di ancoraggio rispetto al gres porcellanato di spessore tradizionale.

The entire anchoring and support system of the slabs is invisible from the exterior.

The truncated cone-shaped dowels are inserted into the back of the slabs; these anchoring devices are placed near the sides so they can be slotted directly into the vertical profile.

Each individual slab can be mounted/removed independently and without the need for any particular processes to be carried out.

The structure is able to combat the action of the wind, and the thermal expansion of the various components is not an issue.

Italon X2 guarantees better hold of the anchoring dowels than traditional-thickness porcelain stoneware.

- |  |   |
|--|---|
| 1<br>Керамогранит X2<br>Gres Porcellanato X2<br>Porcelain Stoneware X2       | 4<br>Скоба<br>Staffa<br>Bracket           |
| 2<br>Крепёж X2 BACK<br>Sistema di aggancio X2 BACK<br>hooking system X2 BACK | 5<br>Крепёж<br>Fissaggio<br>Fixing device |
| 3<br>Профиль<br>Profilo<br>Profile   | 6<br>Стена<br>Setto murario<br>Wall face  |

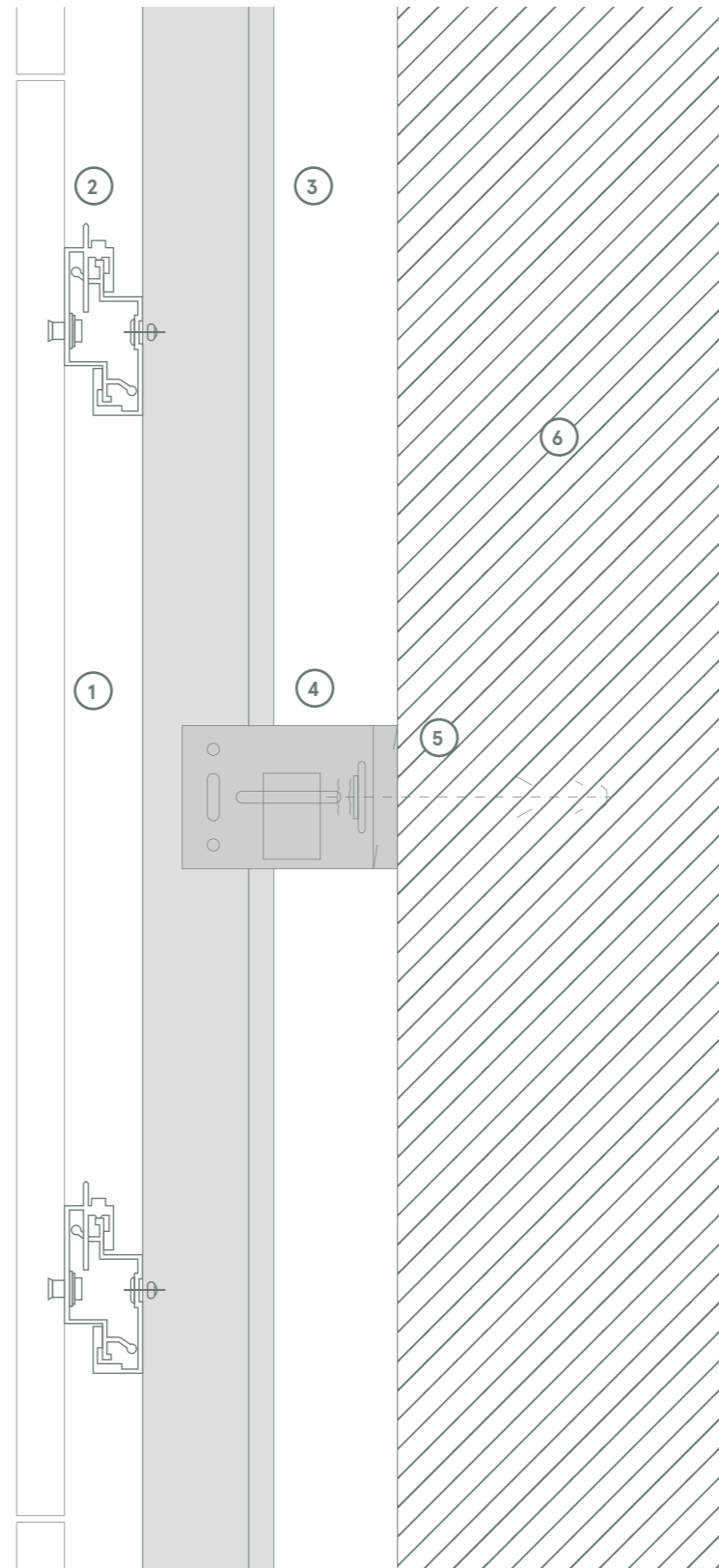

**КРЕПЕЖ X2 EDGE /  
SISTEMA DI AGGANCIO X2 EDGE /  
HOOKING SYSTEM X2 EDGE /**

**ВЕНТИЛИРУЕМЫЙ ФАСАД /  
FACCIATA VENTILATA /  
VENTILATED FACADE /**

Плиты удерживаются креплениями, закрепленных в предварительно выполненных на торцевых кромках каждой плиты пропилах, и устанавливаются в пазы несущего вертикального профиля. Конструкция выдерживает действие ветра и не боится теплового расширения составляющих ее элементов. Такая исключительно гибкая система, помимо многочисленных преимуществ эстетического и функционального характера, также позволяет быстро осуществлять монтаж за счет небольшого количества механических деталей. Для такого способа крепления необходима толщина, которой располагает продукт Italon X2, который, по сравнению с натуральным камнем, и при равнозначном эстетическом результате, позволяет значительно уменьшить общий вес конструкции.

Le lastre sono sostenute dai ganci inseriti nelle incisioni preventivamente eseguite sulle coste laterali e vengono incastrate nelle apposite gole dei profili. La struttura contrasta l'azione del vento e non teme la dilatazione termica dei vari componenti. Il sistema, estremamente versatile, aggiunge ai numerosi vantaggi di carattere estetico e funzionale la rapidità in fase di montaggio, grazie alla presenza ridotta di parti meccaniche. Per questo tipo di applicazione è indispensabile lo spessore di Italon X2, che rispetto alla pietra naturale, a parità di risultato estetico, consente di diminuire il peso complessivo della struttura.

The slabs are supported by hooks inserted into the incisions previously made on the side edges, and slotted into the grooves of the profiles. The structure is able to combat the action of the wind, and the thermal expansion of the various components is not an issue. This extremely versatile system is not only attractive and functional, but can also be assembled quickly, thanks to the small number of mechanical parts. For this type of application, the thickness of Italon X2 is essential, because compared to natural stone, it offers the same appearance while reducing the overall weight of the structure.

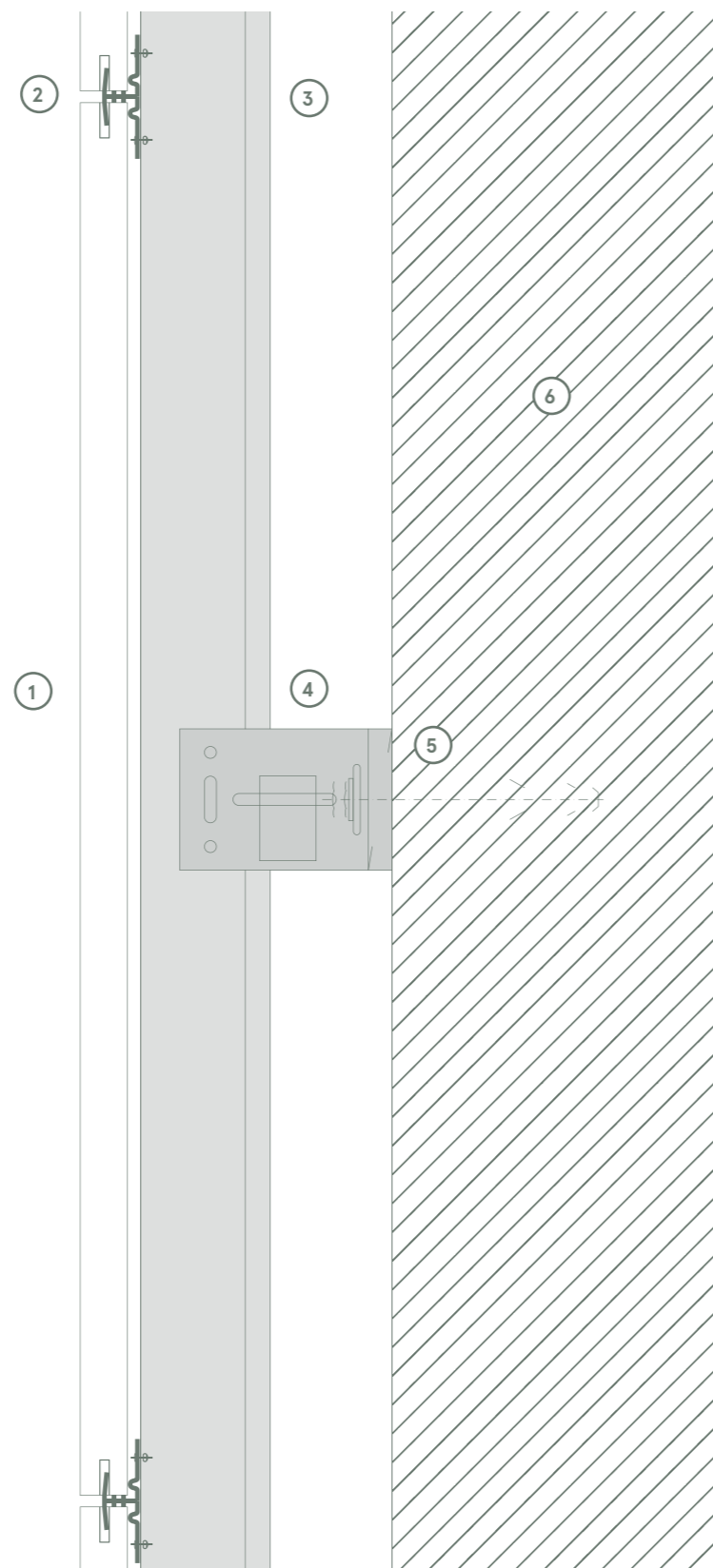

- |  |   |
|--|---|
| 1<br>Керамогранит X2<br>Gres Porcellanato X2<br>Porcelain Stoneware X2       | 4<br>Скоба<br>Staffa<br>Bracket           |
| 2<br>Крепёж X2 EDGE<br>Sistema di aggancio X2 EDGE<br>hooking system X2 EDGE | 5<br>Крепёж<br>Fissaggio<br>Fixing device |
| 3<br>Профиль<br>Profilo<br>Profile   | 6<br>Стена<br>Setto murario<br>Wall face  |





**УКЛАДКА НА ТРАВУ /  
POSA SU ERBA /  
INSTALLATION ON GRASS /**

**БЫСТРО И ПРАКТИЧНО.**

Керамогранит X2 подходит для сухой укладки на траву при создании практичных садовых дорожек и покрытий. Невероятно быстрый, простой и экономичный способ бесклеевой укладки позволяет легко демонтировать и менять расположение плитки по своему усмотрению.

**GRANDE PRATICITÀ.**

Le lastre di X2 si prestano ad essere posate a secco su un fondo erboso per realizzare camminamenti e pavimenti esterni ad alte prestazioni. La posa su erba X2 risulta molto pratica, veloce, semplice ed economica. In più, grazie all'assenza di colla, è estremamente versatile e modificabile nel tempo.

**EXCEPTIONALLY PRACTICAL.**

X2 slabs can be installed dry on a grassy substrate to create high-performance walkways and outdoor paving. Laying X2 slabs on grass is extremely practical, fast, simple and economical. The absence of glue also makes it extremely versatile and allows subsequent modification.



## УКЛАДКА НА ГРАВИЙ / POSA SU GHIAIA / INSTALLATION ON GRAVEL /

### ВЫСОКОЭФФЕКТИВНЫЙ ДРЕНАЖ

Укладка на гравий – оптимальное решение для сада и земельного участка с проблемой оттока воды. При таком способе керамогранит X2 укладывают всухую без клея на равномерный слой гравия толщиной не менее 10 см.

### DRENAGGIO EVOLUTO

La posa su ghiaia è una soluzione particolarmente indicata per i giardini, soprattutto nei contesti dove esiste un problema di drenaggio dell'acqua del fondale. La posa è a secco e si ottiene appoggiando le lastre in gres di X2 su uno strato di ghiaia uniforme di almeno 10 cm senza l'aggiunta di colla.

### ADVANCED DRAINAGE

Installation on gravel is an ideal solution for gardens, especially where substrate drainage is a problem. The installation is dry and is done by placing the X2 porcelain stoneware slabs on a uniform layer of gravel of at least 10 cm without using adhesives.



# СПЕЦИАЛЬНЫЕ ИЗДЕЛИЯ.

PEZZI SPECIALI.

TRIM PIECES.

**СПЕЦИАЛЬНЫЕ ИЗДЕЛИЯ  
ДЛЯ ЭКСТЕРЬЕРА /**

PEZZI SPECIALI OUTDOOR /  
OUTDOOR TRIM PIECES /

128

**СПЕЦИАЛЬНЫЕ ИЗДЕЛИЯ  
ДЛЯ БАССЕЙНОВ /**

PEZZI SPECIALI PISCINE /  
SWIMMING POOL TRIM PIECES /

134



**СПЕЦИАЛЬНЫЕ ИЗДЕЛИЯ  
ДЛЯ ЭКСТЕРЬЕРА /  
PEZZI SPECIALI OUTDOOR /  
OUTDOOR TRIM PIECES /**

**В линейке X2 представлены специальные изделия, позволяющие решить различные задачи в области жилищного строительства и благоустройства городской среды. Вы сможете воплотить самые смелые идеи в дизайне экстерьера и насладиться полной свободой самовыражения.**

X2 include un set di pezzi speciali che si adattano a qualsiasi esigenza sia in ambito residenziale che in contesti urbani. In ogni situazione, la sicurezza di poter progettare gli esterni con una totale libertà espressiva.

X2 includes a set of trim pieces that are suitable for any need in both residential and urban settings. The certainty of being able to design exteriors with total freedom of expression in any situation.

**СТУПЕНЬ ЗАКРУГЛЁННАЯ ГРИП /  
GRADINO ROUND GRIP /  
ROUND STEP GRIP /**

СПЕЦИАЛЬНЫЕ ИЗДЕЛИЯ ДЛЯ ЭКСТЕРЬЕРА /  
PEZZI SPECIALI OUTDOOR /  
OUTDOOR TRIM PIECES /

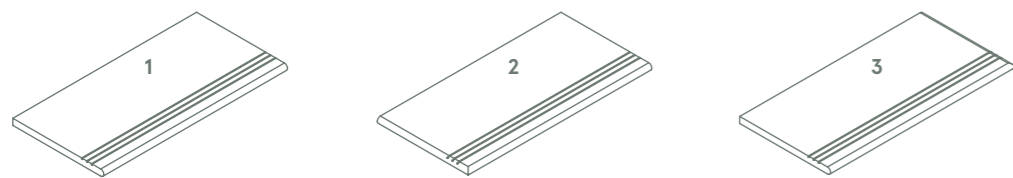

**1**  
Фронтальная /  
Frontale /  
Frontal /  
30x60 см  
30x120 см

**2**  
Левая /  
Sinistro /  
Left /  
30x60 см  
30x120 см

**3**  
Правая /  
Destro /  
Right /  
30x60 см  
30x120 см

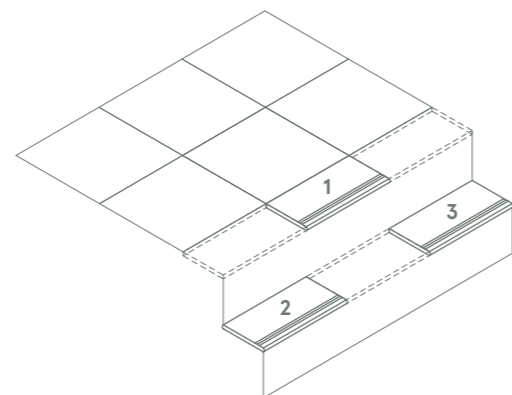
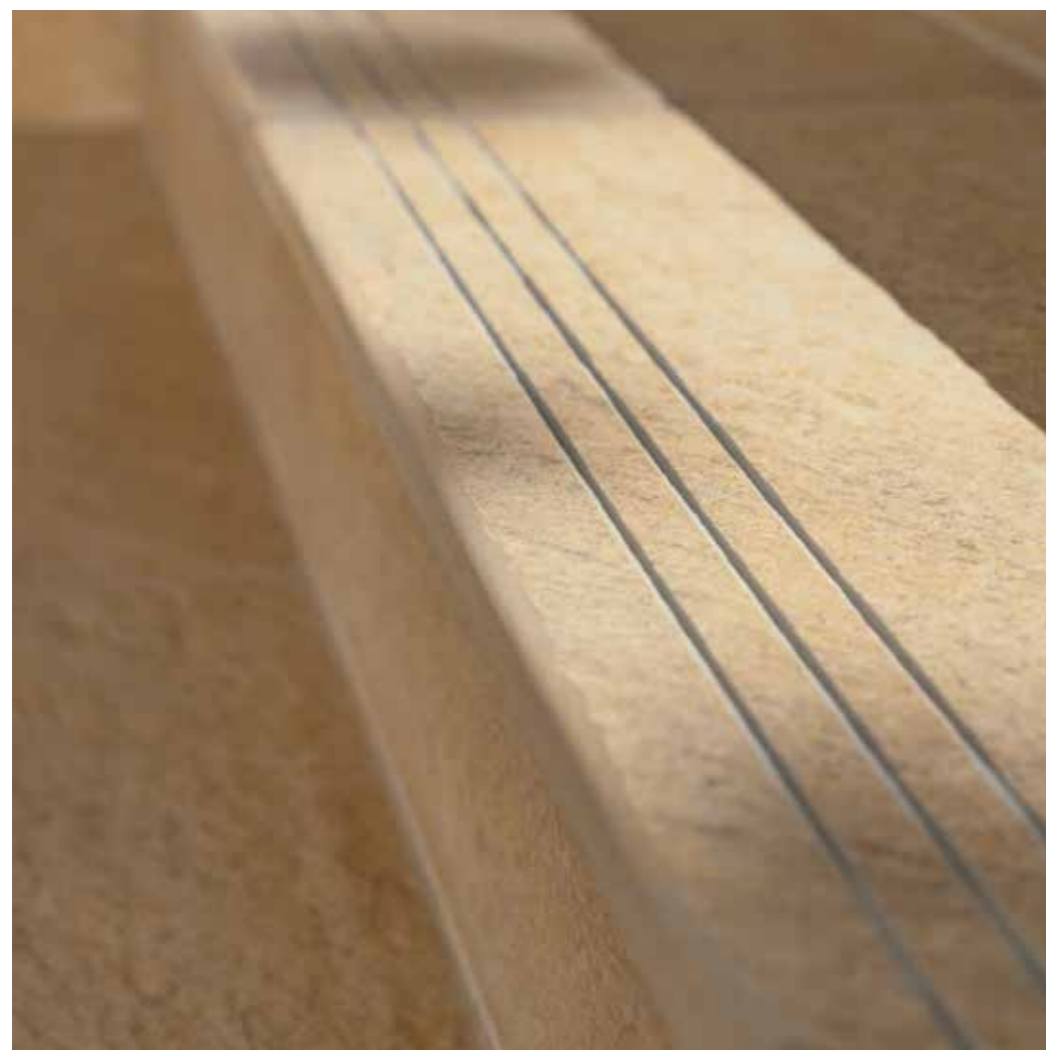

← Дистрикт Сэнд X2 /  
District Sand X2

→ Дистрикт Эмеральд X2 /  
District Emerald X2

**СТУПЕНЬ /  
SCALINO /  
STEP /**

СПЕЦИАЛЬНЫЕ ИЗДЕЛИЯ ДЛЯ ЭКСТЕРЬЕРА /  
PEZZI SPECIALI OUTDOOR /  
OUTDOOR TRIM PIECES /

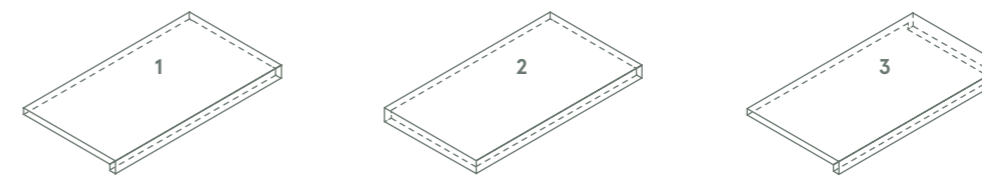

**1**  
Фронтальная /  
Frontale /  
Frontal /  
33x60 см  
33x120 см

**2**  
Левая /  
Sinistro /  
Left /  
33x60 см  
33x120 см

**3**  
Правая /  
Destro /  
Right /  
33x60 см  
33x120 см

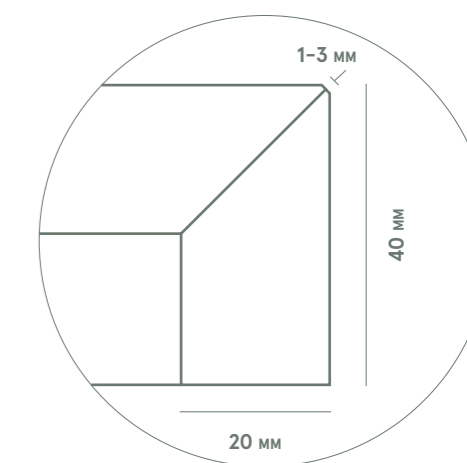
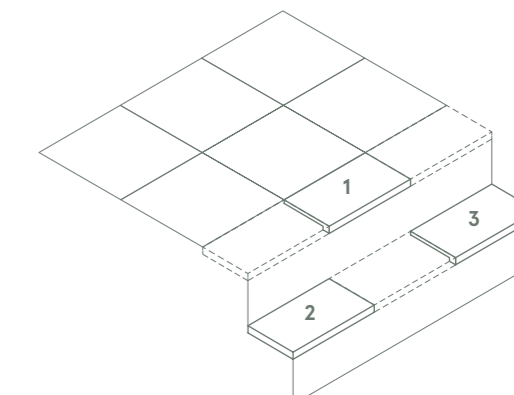

**БОРТИК ГРИП /  
BORDO GRIP /  
GRIP EDGE /**

СПЕЦИАЛЬНЫЕ ИЗДЕЛИЯ ДЛЯ ЭКСТЕРЬЕРА /  
PEZZI SPECIALI OUTDOOR /  
OUTDOOR TRIM PIECES /

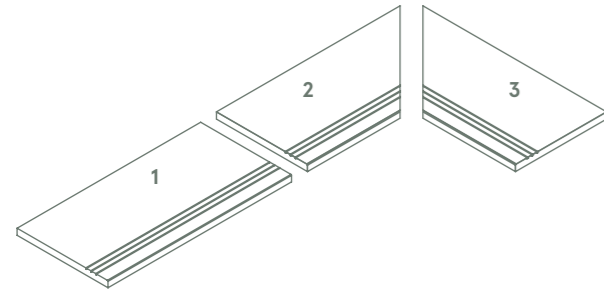

**1**  
Фронтальный / Frontale / Frontal /  
30x60 см  
30x120 см

**2**  
Правый / Destro / Right /  
30x60 см  
30x120 см

**3**  
Левый / Sinistro / Left /  
30x60 см  
30x120 см

↓ Дистрикт Эмеральд X2 /  
District Emerald X2



**ДЕКОРЫ /  
DECORI /  
DECORS /**

СПЕЦИАЛЬНЫЕ ИЗДЕЛИЯ ДЛЯ ЭКСТЕРЬЕРА /  
PEZZI SPECIALI OUTDOOR /  
OUTDOOR TRIM PIECES /

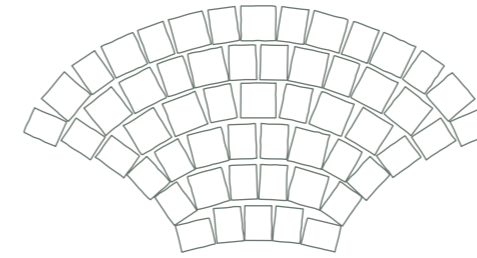

Павоне /  
Pavone /  
97x51 см \*

\* 0,330 м2/шт. / 0,330 м2/pz. / 0,330 м2/pc.

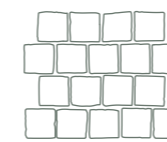

Блокс /  
Blocks /  
26,3x33 см \*

\* 0,131 м2/шт. / 0,131 м2/pz. / 0,131 м2/pc.





**СПЕЦИАЛЬНЫЕ ИЗДЕЛИЯ  
ДЛЯ БАССЕЙНОВ /  
PEZZI SPECIALI PISCINE /  
SWIMMING POOL TRIM PIECES /**

**Гамма X2 предлагает клиентам и дизайнерам широкий выбор специальных изделий для оформления бассейнов. Бортики, решётки и другие элементы максимально гибко вписываются в стиливые решения любого проекта.**

X2 mette a disposizione di clienti e progettisti una vasta gamma di pezzi speciali dedicati all'area piscina. Bordi, griglie e altri elementi di finitura che si adattano a ogni progetto con la massima flessibilità.

X2 offers customers and designers a wide range of trim pieces specifically for pool areas. Edges, grates and other finishing elements that are suitable for any project, providing maximum flexibility.

**БОРТИК С ВЫЕМКОЙ ЗАКРУГЛЁННЫЙ /  
BORDO SVASATO ROUND /  
CURVE EDGE /**

СПЕЦИАЛЬНЫЕ ИЗДЕЛИЯ ДЛЯ БАССЕЙНОВ /  
PEZZI SPECIALI PISCINE /  
SWIMMING POOL TRIM PIECES /

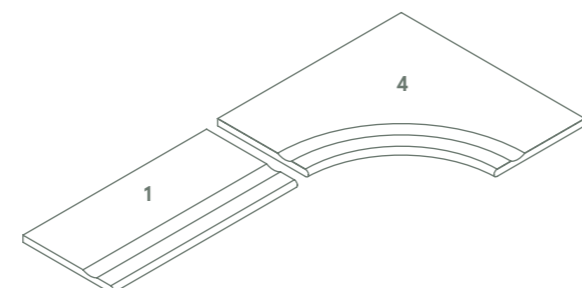
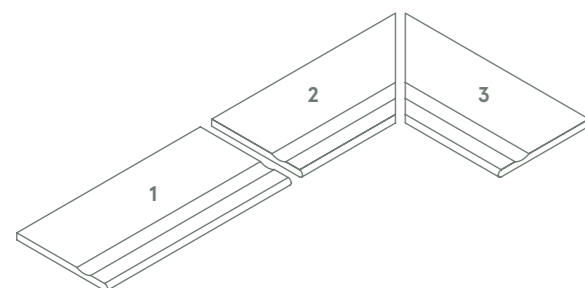

1  
Фронтальный / Frontale / Frontal  
30x60 см  
30x120 см

3  
Левый / Sinistro / Left  
30x60 см  
30x120 см

2  
Правый / Destro / Right  
30x60 см  
30x120 см

4  
Угловой / Angolare / Angular  
60x60 см

↓ Клаймб Роуп X2  
Climb Rope X2



**БОРТИК ЗАКРУГЛЁННЫЙ /  
BORDO ROUND /  
ROUND EDGE /**

СПЕЦИАЛЬНЫЕ ИЗДЕЛИЯ ДЛЯ БАССЕЙНОВ /  
PEZZI SPECIALI PISCINE /  
SWIMMING POOL TRIM PIECES /

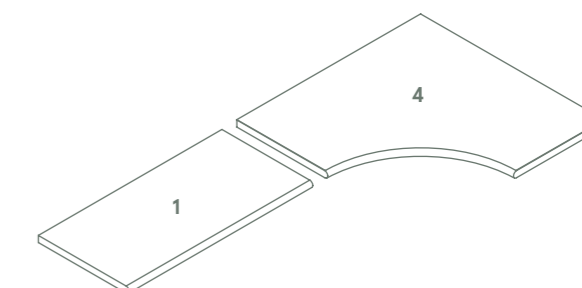
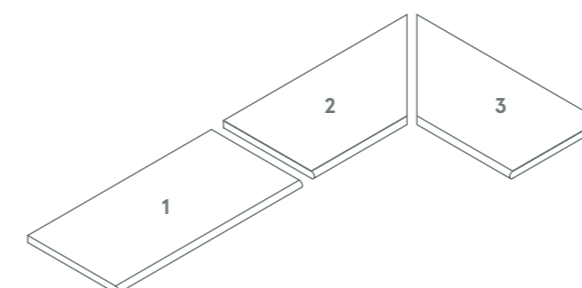

1  
Фронтальный / Frontale / Frontal  
30x60 см  
30x120 см

3  
Левый / Sinistro / Left  
30x60 см  
30x120 см

2  
Правый / Destro / Right  
30x60 см  
30x120 см

4  
Угловой / Angolare / Angular  
60x60 см

↓ Нордика Айс X2 /  
Nordica Ice X2 /



**РЕШЁТКА ФРЭЙМ 20 /  
GRIGLIA FRAME 20 /  
STRIPE FRAME 20 /**

СПЕЦИАЛЬНЫЕ ИЗДЕЛИЯ ДЛЯ БАССЕЙНОВ /  
PEZZI SPECIALI PISCINE /  
SWIMMING POOL TRIM PIECES /

1 Шт / 1 Elemento / 1 Element

2 Шт / 2 Elementi / 2 Elements

5 Шт / 5 Elementi / 5 Elements

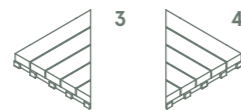
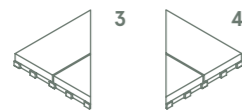
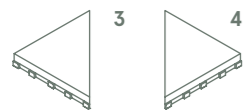
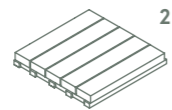
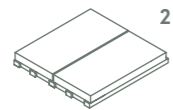
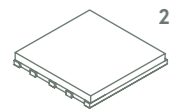
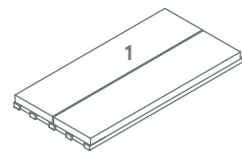
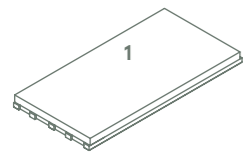

1  
Фронтальная /  
Frontale /  
Frontal /  
25x50 см

2  
Фронтальная /  
Frontale /  
Frontal /  
25x25 см

3  
Правая /  
Destro /  
Right /  
25x25 см

4  
Левая /  
Sinistro /  
Left /  
25x25 см

↓ Авангард Блэк X2 /  
Avantgarde Black X2 /

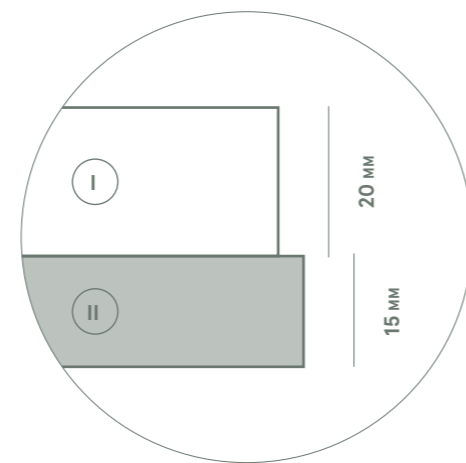

I  
Керамогранит X2 /  
Gres porcellanato X2 /  
Porcelain stoneware X2 /

II  
Подложка /  
Supporto /  
Support /

**РЕШЁТКА ФРЭЙМ 9 /  
GRIGLIA FRAME 9 /  
STRIPE FRAME 9 /**

СПЕЦИАЛЬНЫЕ ИЗДЕЛИЯ ДЛЯ БАССЕЙНОВ /  
PEZZI SPECIALI PISCINE /  
SWIMMING POOL TRIM PIECES /

1 Шт / 1 Elemento / 1 Element

2 Шт / 2 Elementi / 2 Elements

5 Шт / 5 Elementi / 5 Elements

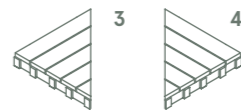
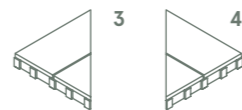
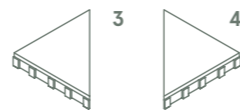
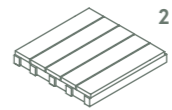
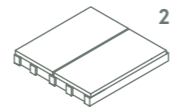
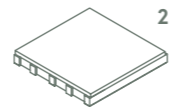
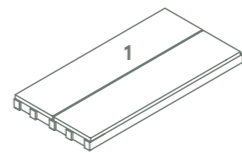
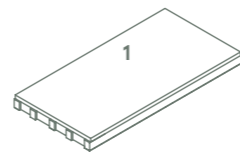

1  
Фронтальная /  
Frontale /  
Frontal /  
25x50 см

2  
Фронтальная /  
Frontale /  
Frontal /  
25x25 см

3  
Правая /  
Destro /  
Right /  
25x25 см

4  
Левая /  
Sinistro /  
Left /  
25x25 см

↓ Авангард Блэк (9 мм) /  
Avantgarde Black (9 мм) /

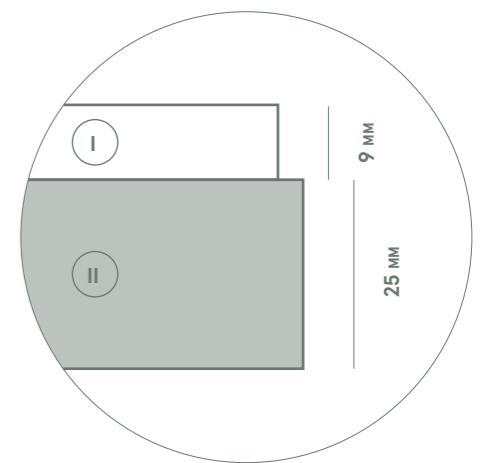

I  
Керамогранит 9 мм /  
Gres porcellanato 9 мм /  
Porcelain stoneware 9 мм /

II  
Подложка /  
Supporto /  
Support /





ТЕХНИЧЕСКАЯ ИНФОРМАЦИЯ /  
INFORMAZIONI TECNICHE /  
TECHNICAL INFORMATION /



**RU / Для каких продуктов:**

**Гомогенный керамический гранит и керамогранит, окрашенный в массу, обозначение UGL**

Устойчивость к скольжению при ходьбе в обуви – важная характеристика для безопасности и здоровья пользователя помещения с керамическим покрытием. Коэффициенты скользкости, с обозначением R классифицируют продукты в соответствии со спецификой их предназначения и указывают по возрастающей степень скользкости, что важно для промышленных и коммерческих пространств. В этом испытании оператор размещается на горизонтальной поверхности, покрытой керамическими плитками с нанесенным на нее маслом. Эта поверхность наклоняется до тех пор, пока оператор в специальной обуви не начинает скользить. Указанная ниже классификация создана, исходя из угла наклона облицованной поверхности, при котором начинается скольжение:

**IT / Per quali prodotti:**

**Gres porcellanato colorato in massa e tutta massa denominato UGL**

La resistenza allo scivolamento a piedi calzati è una caratteristica che coinvolge la sicurezza e la salute degli utilizzatori della pavimentazione ceramica. I coefficienti di scivolosità indicati dal valore R classificano i prodotti secondo le esigenze specifiche delle destinazioni d'uso, indicate secondo un ordine crescente di pericolosità, con riferimento soprattutto agli ambienti industriali e commerciali. In questa prova, un operatore viene collocato su un piano orizzontale rivestito di piastrelle cosparse d'olio. Tale piano viene inclinato sino a quando l'operatore provvisto di calzature specifiche inizia a scivolare. La classificazione conseguente è stabilita dall'angolo di inclinazione del piano rivestito nell'istante di scivolamento:

**EN / For products:**

**Full-body and full-body coloured porcelain stoneware classified UGL**

Antislip properties for shod feet is a characteristic that affects the health and safety of the users of ceramic floor coverings. The antislip coefficients indicated by the R value classify products in relation to the specific needs of their intended use, in increasing order of slipperiness with reference to industrial and commercial environments in particular. In this test, an operator stands on a horizontal tiled surface that has been oiled. The operator, wearing special footwear, remains on the surface while it is being tilted until he begins to slip. The following classification is determined by the angle of the tiled surface when he starts slipping:

УГОЛ НАКЛОНА / ANGOLO DI INCLINAZIONE / ANGLE /	КЛАССИФИКАЦИЯ / CLASSIFICAZIONE / CLASSIFICATION /	ПРЕДНАЗНАЧЕНИЕ / DESTINAZIONE D'USO / INTENDED USE /
a<6°	Не классифицированы / Non classificate / Not classified /	Домашние и коммерческие помещения с внутренним доступом / Ambienti domestici e commerciali con accesso interno / Indoor residential and commercial with internal access /
6°≤a≤10°	R9	Входная зона и лестницы с доступом с улицы / Zone ingresso e scale con accesso dall'esterno / Indoor areas, entrances and staircases with outdoor access /
10°≤a≤19°	R10	Зоны общего пользования со средней влажностью (санузлы, гараж), зоны вне помещения под навесом / Zone comuni mediamente umide (bagni, garage), zone esterne coperte / Communal areas with moisture (showers, garages), covered outdoor areas /
19°≤a≤27°	R11	Рабочие пространства, лаборатории с большим присутствием воды, открытые зоны вне помещения, экстерьеры / Ambienti di lavoro, laboratori, con forte presenza di acqua, zone esterne scoperte / Working environments with large amounts of water, laboratories, uncovered outdoor areas /
27°≤a≤35°	R12	Рабочие пространства, с присутствием скользких веществ / Ambienti di lavoro con presenza di sostanze scivolose / Working environments using slippery substances /
a>35°	R13	Помещения с большим присутствием масел и жиров / Ambienti con forte presenza di oli e grassi / Environments with large quantities of oils and fats /



**RU / Для каких продуктов:**

**Гомогенный керамический гранит и керамогранит, окрашенный в массу, обозначение UGL**

Устойчивость к скольжению определяет соответствие плитки для укладки в местах, где ходят без обуви, т.е. бассейны, центры красоты, раздевалки и т.д., и от этой характеристики зависит безопасность применения керамической плитки для здоровья пользователей. На горизонтальной поверхности уложенная плитка покрывается специальным увлажняющим раствором. Поверхность наклоняется до тех пор, пока оператор без обуви не начинает скользить. Углы наклона, при которых начинается скольжение, образуют следующую классификацию:

**IT / Per quali prodotti:**

**Gres porcellanato colorato in massa e tutta massa denominato UGL**

Questa resistenza allo scivolamento è un procedimento che stabilisce la conformità delle mattonelle per la posa in locali dove si cammina a piedi scalzi quali piscine, wellness, spogliatoi etc. e coinvolge la sicurezza e la salute degli utilizzatori della pavimentazione ceramica. Su un piano orizzontale, le piastrelle posate vengono bagnate con una soluzione (1 g/l di agente bagnante + acqua). Il piano viene inclinato sino a quando l'operatore (che cammina a piedi nudi) inizia a scivolare; gli angoli corrispondenti allo scivolamento determinano la seguente classificazione:

**EN / For products:**

**Full-body and full-body coloured porcelain stoneware classified UGL**

This slip resistance test method is a procedure that establishes tiles' compliance with the requirements for installation in premises where people walk around barefoot, such as swimming-pools, spas, changing-rooms, etc. This property affects the health and safety of the users of ceramic floor coverings. The tiles are fitted on a horizontal surface and are wet with a solution (1 g/l of wetting agent + water). The operator (who is barefoot), stands on the surface while it is being tilted until he begins to slip: the angle when the slipping starts determines the following classification:

УГОЛ НАКЛОНА / ANGOLO DI INCLINAZIONE / ANGLE /	КЛАССИФИКАЦИЯ / CLASSIFICAZIONE / CLASSIFICATION /	ПРЕДНАЗНАЧЕНИЕ / DESTINAZIONE D'USO / INTENDED USE /
a<12°	Не классифицированы / Non classificate / Not classified /	Домашние и коммерческие помещения с внутренним доступом / Ambienti domestici e commerciali con accesso interno / Indoor residential and commercial with internal access /
12°≤a≤18°	A	Раздевалки, зоны для ходьбы без обуви и т.д. / Spogliatoi, zone di accesso a piedi nudi etc / Changing-rooms, barefoot access zones, etc /
18°≤a≤24°	B (A+B)	Душевые, бортики бассейнов и др. / Docce, bordi piscina, etc / Showers, edges of swimming-pools etc /
a≥24°	C (A+B+C)	Подводная часть наклонных поверхностей бассейнов, лестницы под водой, зоны с возможным присутствием стоячей воды / Bordi di piscine in pendenza ma sott'acqua, scale sommerse, zone con possibilità di acqua stagnante / Underwater sloping swimming-pool edges, submerged steps, zones where water may stagnate /



**RU /** Под термином “стонализация” понимается хроматическое и/или графическое расхождение, которое наблюдается между плитками одной коллекции.  
 В частности, было установлено четыре класса цветовых расхождений, по которым классифицируются различные коллекции:

**IT /** Per “stonalizzazione” si intende la variazione cromatica e/o grafica superficiale che intercorre tra le piastrelle di una stessa collezione.  
 In particolare, sono state stabilite quattro classi di stonalizzazione entro le quali sono classificate le diverse collezioni:

**EN /** The term “shade variation” is the differences in the colour and/or texture on surface you see with the tiles in any one collection.  
 There are four categories of variations in shading and the various collections are classed with one of these:

**RU / Для каких продуктов: всех**  
 Размерные характеристики керамических плиток это набор параметров, которые определяют ее геометрию.

Норматив – UNI EN ISO 10545-2 предусматривает следующее:

- Измерение сторон:
  - размеры сторон и толщина;
  - прямолинейность сторон: проверяется наличие кривизны сторон плитки относительно поверхности плитки;
  - ортогональность: проверяется перпендикулярность сторон плитки по отношению друг к другу.
- Измерения плоскостности плитки:
  - кривизна центра (смещение центра плитки от плоскости, определенной по отношению к трем из четырех углов);
  - кривизна ребра (смещение центра ребра плитки от плоскости, в которой лежат три из четырех углов).

**IT / Per quali prodotti: tutti**  
 Le caratteristiche dimensionali delle piastrelle ceramiche sono un insieme di parametri che ne identificano la geometria.

- La norma UNI EN ISO 10545-2 prevede di eseguire:
- Misure relative ai lati:
    - dimensioni dei lati e spessore;
    - rettilineità degli spigoli: viene controllata verificando che i lati non presentino curvature verso l'esterno o verso l'interno, nel piano della piastrella;
    - ortogonalità: viene controllata verificando che i lati della piastrella siano perpendicolari fra loro.
  - Misure relative alla planarità:
    - curvatura del centro (distanza del centro della piastrella dal piano individuato da 3 dei 4 angoli);
    - curvatura dello spigolo (distanza del centro dello spigolo dal piano in cui giacciono 3 dei 4 angoli).

**EN / For products: all products**  
 The dimensional characteristics of the ceramic tiles are a set of parameters that identify the geometry.

- UNI EN ISO 10545-2 plans to run:
- measures relating to the sides:
    - dimensions of the sides and thickness;
    - straightness of edges: checked by verifying that the sides do not have bends towards outwards or inwards, in the plane of the tile;
    - squareness: checked by verifying that the sides of the tile are perpendicular to each other.
  - measures on flatness:
    - central bending (distance from the center of the tile from floor identified by 3 of 4 corners);
    - edge curvature (distance from the center of the edge from the floor where they lie 3 of 4 corners).

<b>V1</b>	<b>V1 – ОДНОРОДНЫЙ</b> Окраска и графическая текстура плиток одинаковые, расхождения между плитками минимальные и почти незаметные. /	<b>V1 – ASPETTO UNIFORME</b> La colorazione e la tessitura grafica delle piastrelle è uniforme, le differenze tra le varie piastrelle sono minime e quasi impercettibili. /	<b>V1 – UNIFORM APPEARANCE</b> The colour and texture of the tiles is uniform. Differences among pieces from the same production run are minimal. /
<b>V2</b>	<b>V2 – ЛЕГКАЯ НЕОДНОРОДНОСТЬ</b> Расхождение оттенков и структуры явно видимые, но хроматическое/графическое отклонение происходит внутри одного базового цвета. Окраска плитки в основном однородная, но с присутствием тональных оттенков. /	<b>V2 – VARIAZIONE MINIMA</b> Differenze di tono e struttura sono chiaramente visibili, il gioco cromatico/grafico si muove però su un colore di fondo specifico. La colorazione delle piastrelle è sostanzialmente uniforme, pur con la presenza di sfumature tono su tono. /	<b>V2 – SLIGHT VARIATION</b> Clearly distinguishable differences in texture and/or pattern within similar colors. The colour of the tiles is basically uniform with some shading in similar tones. /
<b>V3</b>	<b>V3 – НЕОДНОРОДНЫЙ</b> Видимые цвета и структура плитки могут дать лишь общее представление о хроматическом рисунке, который должен сформироваться. Например, один цвет, едва заметный на одной плитке, может стать доминирующим на другой из той же партии. Продукт специально сделан с умеренной графической вариацией для воссоздания оригинальных прожилок природных материалов или для создания винтажного, состаренного эффекта или особой характеристики материи. /	<b>V3 – VARIAZIONE MODERATA</b> Colori e strutture visibili su una piastrella possono dare solo un'indicazione generale del gioco cromatico che si andrà a comporre. Così un colore appena accennato su una piastrella potrà essere il colore dominante di un'altra piastrella della stessa partita. Il prodotto è volutamente caratterizzato da una moderata variazione grafica dovuta alle venature originali dei materiali naturali, o prodotta per suggerire effetti vintage, di usura o di particolare matericità. /	<b>V3 – MODERATE VARIATION</b> While the colors present on a single piece of tile will be indicative of the colors to be expected on the other tiles, the amount of colors on each piece may vary significantly. For example “that little bit of color” on one piece of tile may be the primary color on the next piece. The product has deliberately moderate texture variation in the shading, resulting from the original grain or veining of the natural materials, or produced to suggest vintage effects, an aged look or a particular texture. /
<b>V4</b>	<b>V4 – СИЛЬНАЯ НЕОДНОРОДНОСТЬ</b> Плитки могут полностью различаться по окраске между собой, с максимальной степенью расхождения графики. Общей цветовой рисунок уложенной поверхности получается уникальным и оригинальным. Контрастные цветовые переходы заимствованы у природных материалов или у культурных объектов. /	<b>V4 – VARIAZIONE SOSTANZIALE</b> Le piastrelle possono presentare colori completamente diversi una dall'altra, con un grado di variabilità grafica massimo. Il gioco cromatico complessivo sulla superficie posata è unico ed originale. Gli evidenti giochi di contrasti descrivono i riferimenti naturali e culturali dai quali le collezioni traggono ispirazione. /	<b>V4 – SUBSTANTIAL VARIATION</b> Random color/texture differences from tile to tile, so that one tile may have totally different colors/graphics from that of other tiles. Thus the final installation will be unique. The evident contrasts are used to depict the natural and cultural references that inspired the collections. /

ВОДОПОГЛОЩЕНИЕ - UNI EN ISO 10545-3 / ГОСТ 27180-2019 П. 6 /  
ASSORBIMENTO D'ACQUA - UNI EN ISO 10545-3 / GOST 27180-2019 P. 6 /  
WATER ABSORPTION - UNI EN ISO 10545-3 / GOST 27180-2019 P. 6 /



**RU / Для каких продуктов: всех**

Водопоглощение – это показатель количества влаги, которую впитывает керамический продукт. Он имеет очень большое значение для определения характеристик и механических качеств продукта. Керамический гранит принадлежит к группе Bla, для которой показатель водопоглощения:  $E_b < 0,5\%$

**IT / Per quali prodotti: tutti**

L'assorbimento è l'attitudine che ha il prodotto ceramico a lasciarsi penetrare dall'acqua. Tale fenomeno sia di grande importanza per la determinazione delle caratteristiche e qualità meccaniche del prodotto. Il grès porcellanato appartiene al gruppo Bla che identifica un valore di assorbimento d'acqua:  $E_b < 0,5\%$

**EN / For products: all products**

Absorption is the ceramic product capacity for water penetration. Obviously, this is greatly important for the determination of the product mechanical features.

Porcelain stoneware belongs to Bla group that identifies a water absorption value:  $E_b < 0.5\%$

ПРЕДЕЛ ПРОЧНОСТИ НА ИЗГИБ - UNI EN ISO 10545-4 / ГОСТ 27180-2019 П. 7 /  
RESISTENZA ALLA FLESSIONE - UNI EN ISO 10545-4 / GOST 27180-2019 P. 7 /  
BENDING RESISTANCE - UNI EN ISO 10545-4 / GOST 27180-2019 P. 7 /



**RU / Для каких продуктов: всех**

Предел прочности на изгиб – это предельное значение нагрузки на три точки поверхности плитки, при которой плитка не ломается. Значение измеряется в N/mm<sup>2</sup>. Керамический гранит относится к группе Bla, в которой минимальное значение прочности на изгиб:  $R_b > 35 \text{ N/mm}^2$      $S > 1300 \text{ N}$

**IT / Per quali prodotti: tutti**

La resistenza alla flessione è un valore limite di carico applicato su tre punti che la piastrella può sopportare senza arrivare a frattura. Il valore viene espresso in N/mm<sup>2</sup>.

Il grès porcellanato appartiene al gruppo Bla che identifica un valore minimo di resistenza alla flessione:

$R_b > 35 \text{ N/mm}^2$      $S > 1300 \text{ N}$

**EN / For products: all products**

Bending resistance is the maximum load applied at three points that the tile can bear without breaking. The level is expressed in N/mm<sup>2</sup>.

Porcelain stoneware belongs to Bla group that identifies a bending resistance value:

$R_b > 35 \text{ N/mm}^2$      $S > 1300 \text{ N}$

УСТОЙЧИВОСТЬ К ГЛУБОКОМУ ИСТИРАНИЮ - UNI EN ISO 10545-6 / ГОСТ 27180-2019 П. 8 /  
RESISTENZA ALL'ABRASIONE PROFONDA - UNI EN ISO 10545-6 / GOST 27180-2019 P. 8 /  
DEEP ABRASION RESISTANCE - UNI EN ISO 10545-6 / GOST 27180-2019 P. 8 /



**RU / Для каких продуктов:**

**Гомогенный керамический гранит и керамогранит, окрашенный в массу, обозначение UGL**

Тест проводится на неглазурованных поверхностях (UGL) с целью определения количества материала, который удаляется в результате воздействия абразивного диска (150 оборотов).

Керамический продукт тем прочнее, чем меньше масса материала, удаленного воздействием диска.

**IT / Per quali prodotti:**

**Gres porcellanato colorato in massa e tutta massa denominato UGL**













Il test viene effettuato su superfici non smaltate (UGL) al fine determinare il quantitativo di materiale che viene rimosso a seguito dell'azione di un disco abrasivo (150 giri). Il prodotto ceramico risulta essere tanto più resistente quanto minore è l'entità del materiale asportato dal disco.

**EN / For products:**

**Full-body and full-body coloured porcelain stoneware classified UGL**

This test is done on unglazed surfaces (UGL) and aims to determine the quantity of material removed by the action of an abrasive disc (150 revs). The less material removed by the disc implies a stronger ceramic product.

Классификация по EN 14411 (ISO 13006), приложение G, группа Bla - UGL и ГОСТ 13996-2019 Таблица 13 и 24 /  
Classificazione secondo EN 14411 (ISO 13006) annesso G Gruppo Bla - UGL e GOST 13996-2019 Tabella 13 e 24 /  
Classification in accordance with EN 14411 (ISO 13006) annex G standards Bla - UGL and GOST 13996-2019 Table 13 and 24 /

	ТЕХНИЧЕСКИЕ ХАРАКТЕРИСТИКИ / CARATTERISTICHE TECNICHE / TECHNICAL FEATURE /	NORMA / NORMA / NORM / EN / ISO	NORMA / NORMA / NORM / ГОСТ	ТРЕБОВАНИЯ / REQUISITI / REQUIREMENTS / EN / ISO	ТРЕБОВАНИЯ / REQUISITI / REQUIREMENTS / ГОСТ
	Размерные характеристики / Caratteristiche dimensionali / Dimensional characteristics /	ISO 10545-2	ГОСТ 27180-2019 п. 5	Допустимые отклонения, % / Deviazione standard % / Standard deviation % range /	
	Водопоглощение* / Assorbimento % d'acqua* / Water absorption* /	ISO 10545-3	ГОСТ 27180-2019 п. 6	Ev ≤ 0,5% индивидуальное max 0,6% / Ev ≤ 0,5% valore singolo max 0,6% / Ev ≤ 0,5% Individual max 0,6% /	
	Разрушающая нагрузка* / Forza di rottura* / Breaking strength* /	ISO 10545-4	ГОСТ 27180-2019 п. 7	S ≥ 700 N (толщина / sp. / thk. < 7,5 мм)  S ≥ 1300 N (толщина / sp. / thk. ≥ 7,5 мм)	
	Прочность при изгибе* / Modulo di rottura* / Bending strength* /			R ≥ 35 N/мм <sup>2</sup>	
	Стойкость к глубокому истиранию* / Resistenza all'abrasione profonda* / Deep scratch resistance* /	ISO 10545-6	ГОСТ 27180-2019 п. 8	≤ 175 мм <sup>3</sup>	
	Коэффициент линейного термического расширения / Coefficiente di dilatazione termica lineare / Thermal linear expansion coefficient /	ISO 10545-8	/	Декларируемое значение / Valore dichiarato / Declared value /	/
	Стойкость к перепадам температур / Resistenza agli sbalzi termici / Thermal shock resistance /	ISO 10545-9	ГОСТ 27180-2019 п. 10.1	Тестирование согласно / Test superato conforme a / Pass according to /  EN ISO 10545-1	10 циклов / 10 cicli / 10 cycles /
	Расширение под воздействием влаги / Dilatazione all'umidità / Expansion in humidity /	ISO 10545-10	/	Декларируемое значение / Valore dichiarato / Declared value /	/
	Морозостойкость / Resistenza al gelo / Frost resistance /	ISO 10545-12	ГОСТ 27180-2019 п. 11	Тестирование согласно / Test superato conforme a / Pass according to /  EN ISO 10545-1	100 циклов / 100 cicli / 100 cycles /
	Стойкость к воздействию химических веществ** / Resistenza all'attacco chimico** / Resistance to chemical attack** /	ISO 10545-13	ГОСТ 27180-2019 п. 12	Minimum Class B	
	Стойкость к образованию пятен / Resistenza alle macchie / Resistance to stains /	ISO 10545-14	ГОСТ 27180-2019 п. 15	Декларируемый класс / Classe dichiarata / Declared Class /	
	Сопротивление скольжению*** / Resistenza allo scivolamento*** / Slip resistance*** /	DIN EN 16165 Annex B  DIN EN 16165 Annex A	ГОСТ 27180-2019 п. 14.3	Декларируемое значение / Valore dichiarato / Declared value /  Декларируемое значение / Valore dichiarato / Declared value /	

\* Средние показатели по двум последним годам производства. /  
Valori medi riferiti agli ultimi due anni di produzione. /  
Average values referred to the last two years production. /

\*\* Для химикатов, используемых в быту и для бассейна. /  
Per prodotti chimici di uso domestico e per piscina. /  
For domestic chemicals and swimming pool additives. /

\*\*\* Показатели тестов, проведенных внешними авторизованными лабораториями, находятся в компании и доступны к ознакомлению. Компания Italon готова протестировать любую партию, которую Вы собираетесь приобрести. /  
Valori relativi a test effettuati da laboratori esterni accreditati, disponibili in azienda; Italon si rende disponibile alla verifica dell'eventuale lotto interessato all'acquisto. /  
Values of the tests carried out by external certified laboratories are available in the company; Italon makes itself available for any verification of purchased lots. /

AVANTGARDE X2	NORDICA X2	DISCOVER X2	CHARME DELUXE X2	SKYFALL X2	MILLENNIUM X2	ROOM X2	SKYLINE X2
ГОСТ <sup>(1)</sup>	ГОСТ <sup>(1)</sup>	ГОСТ <sup>(1)</sup>	EN / ISO <sup>(2)</sup>	EN / ISO <sup>(2)</sup>	EN / ISO <sup>(2)</sup>	EN / ISO <sup>(2)</sup>	EN / ISO <sup>(2)</sup>
Соответствует / Conforme / In accordance /	Соответствует / Conforme / In accordance /	Соответствует / Conforme / In accordance /	Соответствует / Conforme / In accordance /	Соответствует / Conforme / In accordance /	Соответствует / Conforme / In accordance /	Соответствует / Conforme / In accordance /	Соответствует / Conforme / In accordance /
≤ 0,1%	≤ 0,1%	≤ 0,1%	≤ 0,1%	≤ 0,1%	≤ 0,1%	≤ 0,1%	≤ 0,1%
S > 9000 N	S > 9000 N	S > 9000 N	S > 9000 N	S > 9000 N	S > 9000 N	S > 9000 N	S > 9000 N
≥ 40 МПа	≥ 40 МПа	≥ 40 МПа	≥ 40 МПа	≥ 40 МПа	≥ 40 МПа	≥ 40 МПа	≥ 40 МПа
≤ 165 мм <sup>3</sup>	≤ 165 мм <sup>3</sup>	≤ 165 мм <sup>3</sup>	≤ 165 мм <sup>3</sup>	≤ 165 мм <sup>3</sup>	≤ 165 мм <sup>3</sup>	≤ 165 мм <sup>3</sup>	≤ 165 мм <sup>3</sup>
/	/	/	≤ 7 мк <sup>-1</sup>	≤ 7 мк <sup>-1</sup>	≤ 7 мк <sup>-1</sup>	≤ 7 мк <sup>-1</sup>	≤ 7 мк <sup>-1</sup>
Стойкий / Resistente / Resistant /	Стойкий / Resistente / Resistant /	Стойкий / Resistente / Resistant /	Стойкий / Resistente / Resistant /	Стойкий / Resistente / Resistant /	Стойкий / Resistente / Resistant /	Стойкий / Resistente / Resistant /	Стойкий / Resistente / Resistant /
/	/	/	≤ 0,1 (мм/м)	≤ 0,1 (мм/м)	≤ 0,1 (мм/м)	≤ 0,1 (мм/м)	≤ 0,1 (мм/м)
Стойкий / Resistente / Resistant /	Стойкий / Resistente / Resistant /	Стойкий / Resistente / Resistant /	Стойкий / Resistente / Resistant /	Стойкий / Resistente / Resistant /	Стойкий / Resistente / Resistant /	Стойкий / Resistente / Resistant /	Стойкий / Resistente / Resistant /
Стойкий / Resistente / Resistant /	Стойкий / Resistente / Resistant /	Стойкий / Resistente / Resistant /	Стойкий / Resistente / Resistant /	Стойкий / Resistente / Resistant /	Стойкий / Resistente / Resistant /	Стойкий / Resistente / Resistant /	Стойкий / Resistente / Resistant /
Класс 5 / Classe 5 / Class 5 /	Класс 5 / Classe 5 / Class 5 /	Класс 5 / Classe 5 / Class 5 /	Класс 5 / Classe 5 / Class 5 /	Класс 5 / Classe 5 / Class 5 /	Класс 5 / Classe 5 / Class 5 /	Класс 5 / Classe 5 / Class 5 /	Класс 5 / Classe 5 / Class 5 /
	R12 (Textured)	R12 (Textured)	R12 (Textured)	R11 (Textured)	R11 (Textured: 60X60)	R11 (Textured)	R11 (Textured)
	A+B+C	A+B+C	A+B+C	A+B+C	A+B+C	A+B+C	A+B+C

(1) Согласно стандартам ГОСТ /  
Secondo le norme GOST /  
According to GOST standards /













(2) Согласно стандартам EN / ISO /  
Secondo le norme EN / ISO /  
According to EN / ISO standards /

ПРИМ.: Расцветки и эстетические характеристики материалов на иллюстрациях в настоящем каталоге являются ориентировочными. /

NOTA: I colori e le caratteristiche estetiche dei materiali illustrati nel presente catalogo sono da ritenersi puramente indicativi. /

NOTE: Colours and optical features of the materials illustrated in this catalogue are to be regarded as mere indications. /

Классификация по EN 14411 (ISO 13006), приложение G, группа Bla - UGL и ГОСТ 13996-2019 Таблица 13 и 24 /  
Classificazione secondo EN 14411 (ISO 13006) annesso G Gruppo Bla - UGL e GOST 13996-2019 Tabella 13 e 24 /  
Classification in accordance with EN 14411 (ISO 13006) annex G standards Bla - UGL and GOST 13996-2019 Table 13 and 24 /

	ТЕХНИЧЕСКИЕ ХАРАКТЕРИСТИКИ / CARATTERISTICHE TECNICHE / TECHNICAL FEATURE /	NORMA / NORMA / NORM / EN / ISO	NORMA / NORMA / NORM / ГОСТ	ТРЕБОВАНИЯ / REQUISITI / REQUIREMENTS / EN / ISO	ТРЕБОВАНИЯ / REQUISITI / REQUIREMENTS / ГОСТ
	Размерные характеристики / Caratteristiche dimensionali / Dimensional characteristics /	ISO 10545-2	ГОСТ 27180-2019 п. 5	Допустимые отклонения, % / Deviazione standard % / Standard deviation % range /	
	Водопоглощение* / Assorbimento % d'acqua* / Water absorption* /	ISO 10545-3	ГОСТ 27180-2019 п. 6	Ev ≤ 0,5% индивидуальное max 0,6% / Ev ≤ 0,5% valore singolo max 0,6% / Ev ≤ 0,5% Individual max 0,6% /	
	Разрушающая нагрузка* / Forza di rottura* / Breaking strength* /	ISO 10545-4	ГОСТ 27180-2019 п. 7	S ≥ 700 N (толщина / sp. / thk. < 7,5 мм)  S ≥ 1300 N (толщина / sp. / thk. ≥ 7,5 мм)	
	Прочность при изгибе* / Modulo di rottura* / Bending strength* /			R ≥ 35 N/мм2	
	Стойкость к глубокому истиранию* / Resistenza all'abrasione profonda* / Deep scratch resistance* /	ISO 10545-6	ГОСТ 27180-2019 п. 8	≤ 175 мм3	
	Коэффициент линейного термического расширения / Coefficiente di dilatazione termica lineare / Thermal linear expansion coefficient /	ISO 10545-8	/	Декларируемое значение / Valore dichiarato / Declared value /	/
	Стойкость к перепадам температур / Resistenza agli sbalzi termici / Thermal shock resistance /	ISO 10545-9	ГОСТ 27180-2019 п. 10.1	Тестирование согласно / Test superato conforme a / Pass according to /  EN ISO 10545-1	10 циклов / 10 cicli / 10 cycles /
	Расширение под воздействием влаги / Dilatazione all'umidità / Expansion in humidity /	ISO 10545-10	/	Декларируемое значение / Valore dichiarato / Declared value /	/
	Морозостойкость / Resistenza al gelo / Frost resistance /	ISO 10545-12	ГОСТ 27180-2019 п. 11	Тестирование согласно / Test superato conforme a / Pass according to /  EN ISO 10545-1	100 циклов / 100 cicli / 100 cycles /
	Стойкость к воздействию химических веществ** / Resistenza all'attacco chimico** / Resistance to chemical attack** /	ISO 10545-13	ГОСТ 27180-2019 п. 12	Minimum Class B	
	Стойкость к образованию пятен / Resistenza alle macchie / Resistance to stains /	ISO 10545-14	ГОСТ 27180-2019 п. 15	Декларируемый класс / Classe dichiarata / Declared Class /	
	Сопrotивление скольжению*** / Resistenza allo scivolamento*** / Slip resistance*** /	DIN EN 16165 Annex B  DIN EN 16165 Annex A	ГОСТ 27180-2019 п. 14.3	Декларируемое значение / Valore dichiarato / Declared value /  Декларируемое значение / Valore dichiarato / Declared value /	

\* Средние показатели по двум последним годам производства. /  
Valori medi riferiti agli ultimi due anni di produzione. /  
Average values referred to the last two years production. /

\*\* Для химикатов, используемых в быту и для бассейна. /  
Per prodotti chimici di uso domestico e per piscina. /  
For domestic chemicals and swimming pool additives. /

\*\*\* Показатели тестов, проведенных внешними авторизованными лабораториями, находятся в компании и доступны к ознакомлению. Компания Italon готова протестировать любую партию, которую Вы собираетесь приобрести. /  
Valori relativi a test effettuati da laboratori esterni accreditati, disponibili in azienda; Italon si rende disponibile alla verifica dell'eventuale lotto interessato all'acquisto. /  
Values of the tests carried out by external certified laboratories are available in the company; Italon makes itself available for any verification of purchased lots. /

EVERSTONE X2	CLIMB X2	MATERIA X2	CONTEMPORA X2	NATURAL LIFE WOOD X2	MAGNETIQUE X2	DISTRICT X2
Соответствует / Conforme / In accordance /	Соответствует / Conforme / In accordance /	Соответствует / Conforme / In accordance /	Соответствует / Conforme / In accordance /	Соответствует / Conforme / In accordance /	Соответствует / Conforme / In accordance /	Соответствует / Conforme / In accordance /
≤ 0,1%	≤ 0,1%	≤ 0,1%	≤ 0,1%	≤ 0,1%	≤ 0,1%	≤ 0,1%
S > 10000 N	S > 10000 N	S > 10000 N	S > 10000 N	S > 10000 N	S > 10000 N	S > 10000 N
≥ 50 N/мм2	≥ 50 N/мм2	≥ 50 N/мм2	≥ 50 N/мм2	≥ 50 N/мм2	≥ 50 N/мм2	≥ 50 N/мм2
≤ 145 мм3	≤ 145 мм3	≤ 145 мм3	≤ 145 мм3	≤ 145 мм3	≤ 145 мм3	≤ 145 мм3
≤ 7 мк <sup>-1</sup>	≤ 7 мк <sup>-1</sup>	≤ 7 мк <sup>-1</sup>	≤ 7 мк <sup>-1</sup>	≤ 7 мк <sup>-1</sup>	≤ 7 мк <sup>-1</sup>	≤ 7 мк <sup>-1</sup>
Стойкий / Resistente / Resistant /	Стойкий / Resistente / Resistant /	Стойкий / Resistente / Resistant /	Стойкий / Resistente / Resistant /	Стойкий / Resistente / Resistant /	Стойкий / Resistente / Resistant /	Стойкий / Resistente / Resistant /
≤ 0,1 (мм/м)	≤ 0,1 (мм/м)	≤ 0,1 (мм/м)	≤ 0,1 (мм/м)	≤ 0,1 (мм/м)	≤ 0,1 (мм/м)	≤ 0,1 (мм/м)
Стойкий / Resistente / Resistant /	Стойкий / Resistente / Resistant /	Стойкий / Resistente / Resistant /	Стойкий / Resistente / Resistant /	Стойкий / Resistente / Resistant /	Стойкий / Resistente / Resistant /	Стойкий / Resistente / Resistant /
Стойкий / Resistente / Resistant /	Стойкий / Resistente / Resistant /	Стойкий / Resistente / Resistant /	Стойкий / Resistente / Resistant /	Стойкий / Resistente / Resistant /	Стойкий / Resistente / Resistant /	Стойкий / Resistente / Resistant /
Класс 5 / Classe 5 / Class 5 /	Класс 5 / Classe 5 / Class 5 /	Класс 5 / Classe 5 / Class 5 /	Класс 5 / Classe 5 / Class 5 /	Класс 5 / Classe 5 / Class 5 /	Класс 5 / Classe 5 / Class 5 /	Класс 5 / Classe 5 / Class 5 /
R12 (Textured)	R11 (Textured)	R11 (Textured)	R12 (Textured)	R11 (Textured)	R11 (Textured)	R11 (Textured)
A+B+C	A+B+C	A+B+C	A+B+C	A+B+C	A+B+C	A+B+C

(1) Согласно стандартам ГОСТ /  
Secondo le norme GOST /  
According to GOST standards /

(2) Согласно стандартам EN / ISO /  
Secondo le norme EN / ISO /  
According to EN / ISO standards /

ПРИМ.: Расцветки и эстетические характеристики материалов на иллюстрациях в настоящем каталоге являются ориентировочными. /

NOTA: I colori e le caratteristiche estetiche dei materiali illustrati nel presente catalogo sono da ritenersi puramente indicativi. /

NOTE: Colours and optical features of the materials illustrated in this catalogue are to be regarded as mere indications. /









**ITALON – АО КЕРАМОГРАНИТНЫЙ ЗАВОД**

142800, Россия, Московская область, г. Ступино,  
Староситненское шоссе, владение 32  
Тел. +7 495 2251322 - Факс +7 495 2251 346

**italon.ru**